

PURSUE OF PERFECTION

坚持追求完美



JMA HIGHLIGHTS 企业亮点

1

“第二届中国质量奖”获奖企业。

2

全球500m以上超高层建筑,5座选用坚美产品。

3

中国房地产开发企业500强首选供应商。

4

参与国家和行业标准制、修订达180项,全程参与国际标准
ISO/DIS 28340《铝及铝合金阳极氧化复合膜》标准制订。

COMPANY PROFILE

企业简介

坚美,1993年5月创办至今,从一家不知名的小厂成长为行业龙头企业之一,不仅是佛山制造品质革命的一面旗帜,更是中国铝产业高速发展的典型代表。

坚持追求完美——这是坚美的信念,也是坚美的核心价值。20多年砥砺前行,坚美始终坚守自己的初心和承诺:要么不做,要做就要做到最好。

因为质量过硬,坚美两次荣获“中国名牌”称号,并先后荣获“广东省政府质量奖”和“第二届中国质量奖”,成为国内同时荣获省级和国家级质量奖的铝型材企业。

坚美铝业是行业的领跑者,是国家、行业标准的主要参与者,共参与制定、修订标准达180项,其中,国际标准2项。为中国制造赢得国际话语权做出了突出贡献。

坚美产品畅销全球多个国家和地区,在国内高端市场占有率始终名列前茅,是中国房地产500强首选铝型材供应商和首选品牌。

全球500米以上超高层建筑中,有五座选用坚美产品;全国300米以上超高层建筑中,有24座选用坚美产品。

铝行业市场空间巨大、前景广阔。坚美制定了两大转型创新发展方向。在建筑领域方面,向产业链终端拓展,由做好铝材向做好系统门窗发展。在工业领域方面,扩大铝的运用,如交通运输轻量化(高铁、汽车)、光伏太阳能产品、高端装备等。如今,坚美已成为华为5G基站铝合金产品的主要供应商。

我们的愿景是,成为世界铝行业第一品牌。

坚美——坚持追求完美。





坚美铝业
 JMA ALUMINIUM

国家认定企业技术中心

全国工业品牌培育示范企业

国家人社部评定为全国有色金属行业先进集体单位

国家工信部评定为“2015年度工业企业质量标杆”单位

国家工信部评定为两化融合促进节能减排试点示范企业

2015年度中国质量奖提名奖

2013年度广东省政府质量奖

省高新技术企业；省节能先进单位；省清洁生产企业；省重点工程中心



GR80系列隔热平开窗 (T=1.6mm)	001-005
GR90系列隔热窗纱内开一体窗 (双内开+T=1.6mm)	006-008
GR100系列隔热窗纱内开一体窗 (双内开+T=1.6mm)	009-010
GR118系列隔热平开窗纱一体 (新标1.8mm+逃生窗开启)	011-016
GR90D8系列隔热平开窗纱一体 (可推拉纱窗)	017-020
GR108A2系列隔热平开窗纱一体 (隐藏排水)	021-024
GR108B8系列隔热平开窗纱一体 (隐排/防盗网开启)	025-031
GR108-IV隔热窗纱一体系列 (逃生窗开启+隐藏排水+框20条)	032-034
GR118系列隔热平开窗纱一体 (隐藏排水)	035-036
GR135系列隔热平开窗纱一体 (内外平框1.8mm)	037-039
PC52系列窄边卫浴门	040-041
TC117系列窄边推拉门	042-043
TC118系列三轨推拉窗	044-045
GR118系列隔热三轨推拉窗	046-048
GR120系列隔热重型推拉门	049-051
TC137系列普通三轨推拉门窗	052-053
TM175系列普通三轨推拉门 (116宽两轨)	054-057
GR75系列隔热中式仿古平开门窗	058-062
PC70D系列平开窗纱一体	063-065
PC85系列平开窗纱一体	066-067
PC90系列平开窗纱一体	068-069
JMGPI00系列欧式阳光房	070-077

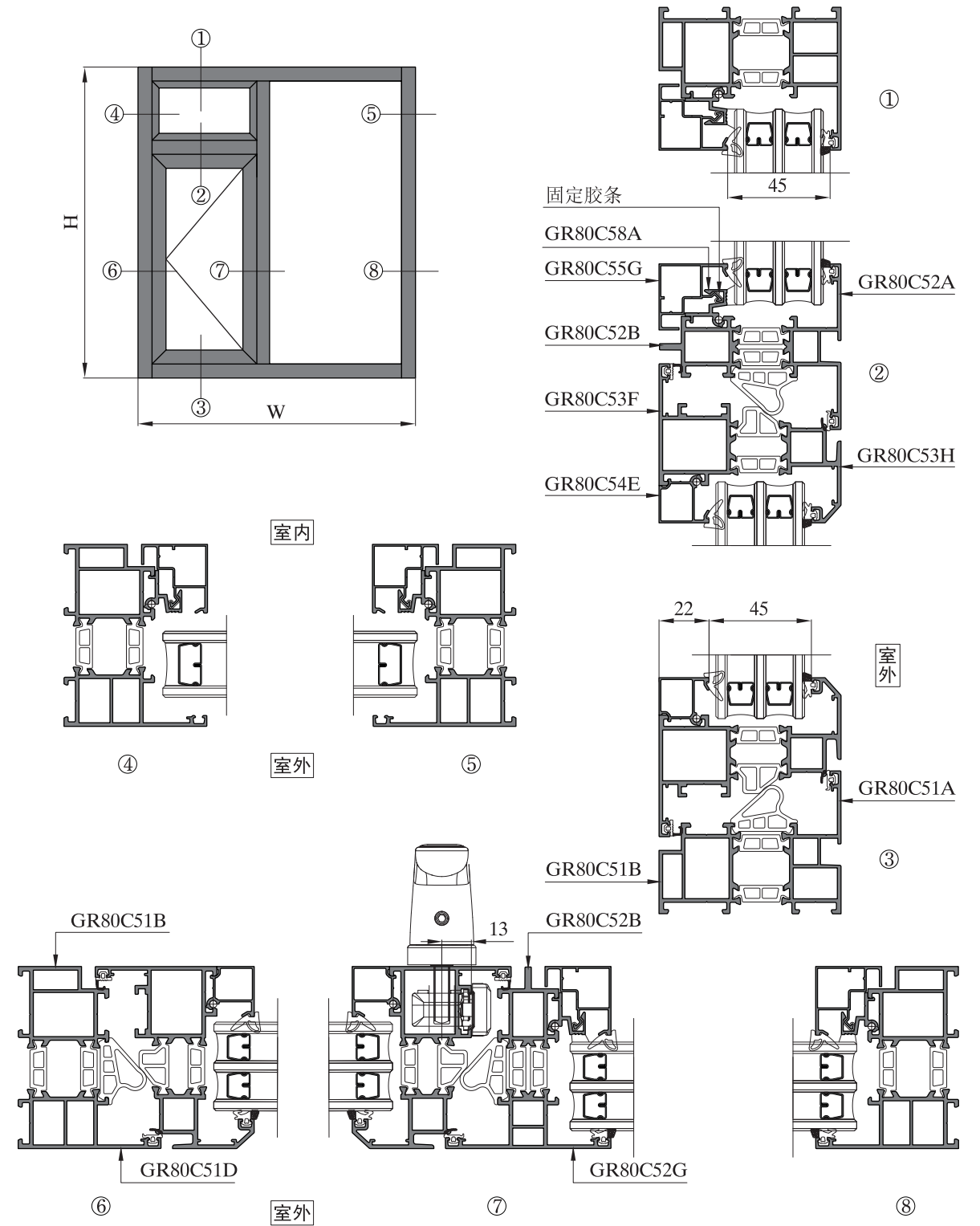
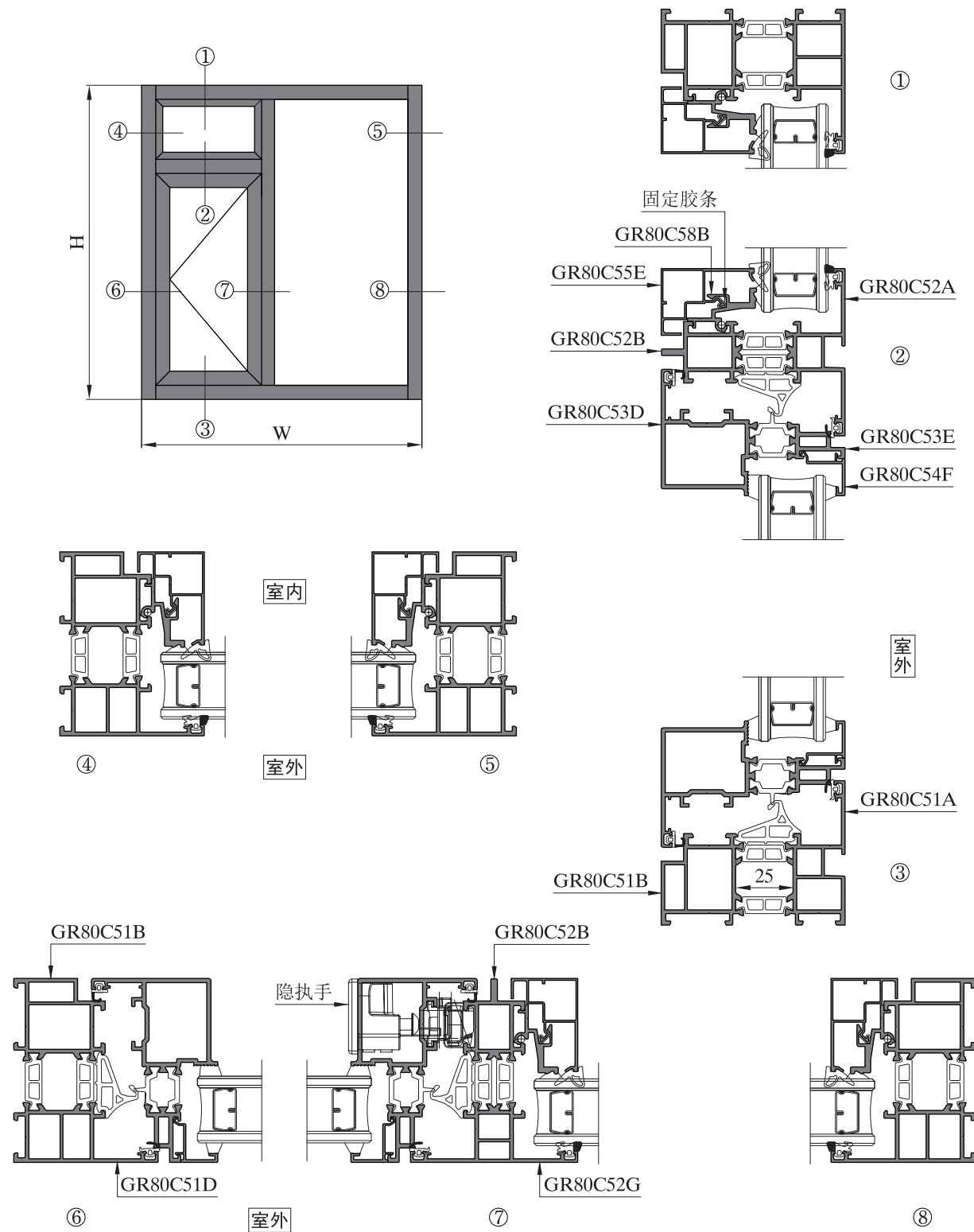

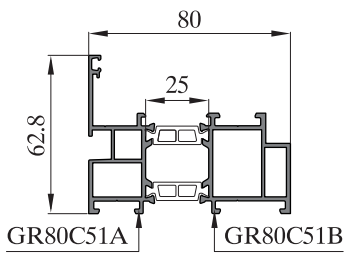
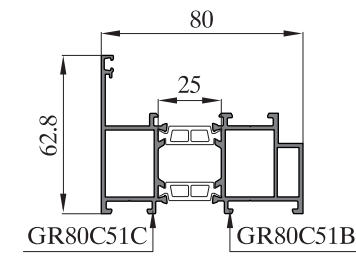
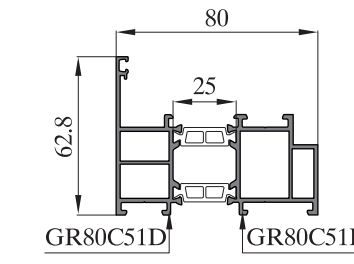
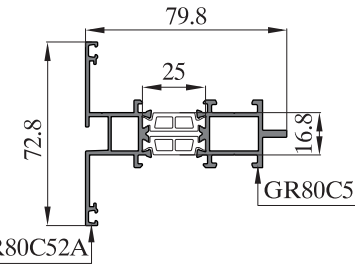
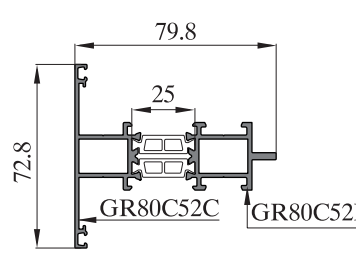
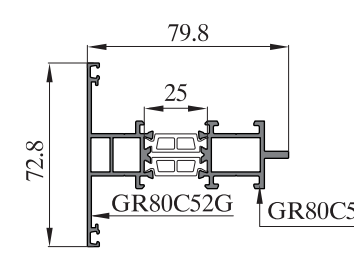
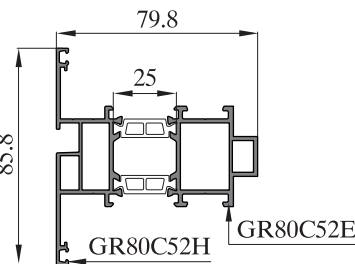
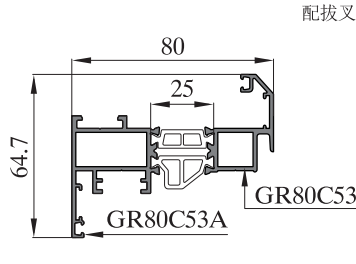
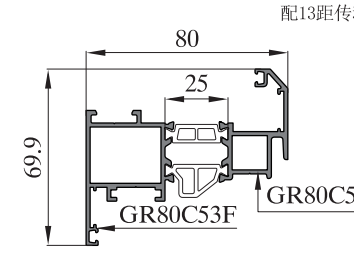
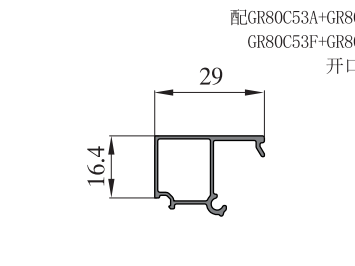
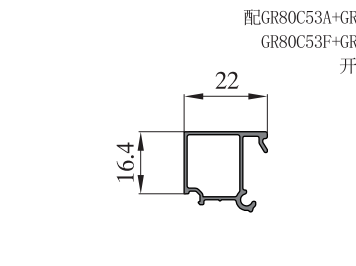
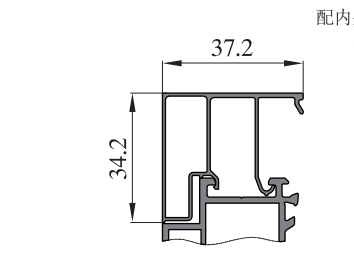
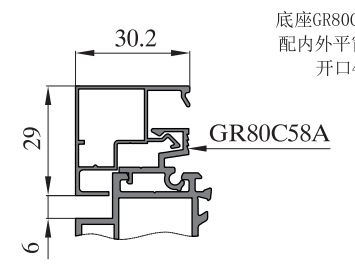
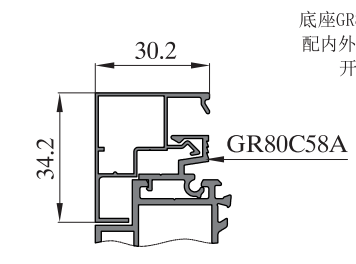
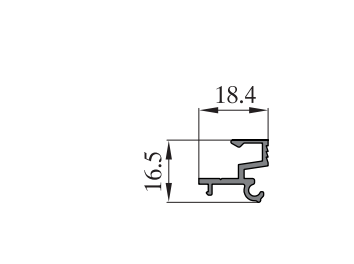
		
型材名称: 框料 型号: GR80C51A+GR80C51B 壁厚(mm): 1.6 米重: 1.975kg/m	型材名称: 框料 型号: GR80C51B+GR80C51C 壁厚(mm): 1.6 米重: 1.903kg/m	型材名称: 框料 型号: GR80C51B+GR80C51D 壁厚(mm): 1.6 米重: 1.972kg/m
		
型材名称: 中挺 型号: GR80C52A+GR80C52B 壁厚(mm): 1.6 米重: 1.706kg/m	型材名称: 中挺 型号: GR80C52B+GR80C52C 壁厚(mm): 1.6 米重: 1.702kg/m	型材名称: 中挺 型号: GR80C52B+GR80C52G 壁厚(mm): 1.6 米重: 1.741kg/m
		
型材名称: 中挺 型号: GR80C52E+GR80C52H 壁厚(mm): 1.6 米重: 2.078kg/m	型材名称: 扇料 型号: GR80C53A+GR80C53B 壁厚(mm): 1.6 米重: 1.758kg/m	型材名称: 扇料 型号: GR80C53F+GR80C53H 壁厚(mm): 1.6 米重: 1.855kg/m
		
型材名称: 压线 型号: GR80C54A 壁厚(mm): 0.8 米重: 0.246kg/m	型材名称: 压线 型号: GR80C54E 壁厚(mm): 0.8 米重: 0.221kg/m	型材名称: 压线 型号: GR80C55C 壁厚(mm): 0.8 米重: 0.396kg/m
		
型材名称: 压线 型号: GR80C55G 壁厚(mm): 0.8 米重: 0.316kg/m	型材名称: 压线 型号: GR80C55H 壁厚(mm): 0.8 米重: 0.332kg/m	型材名称: 压线 型号: GR80C58A 壁厚(mm): 1.5 米重: 0.195kg/m

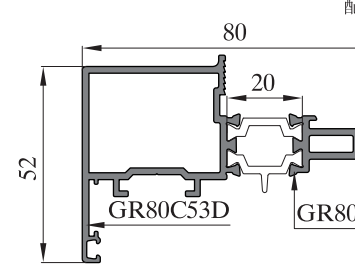
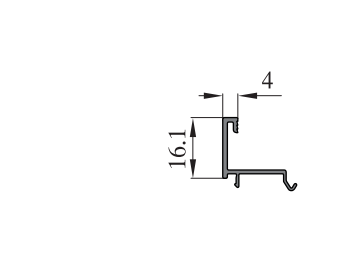
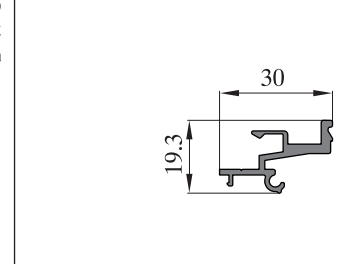
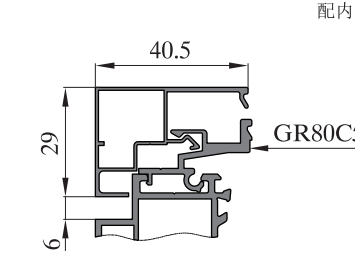
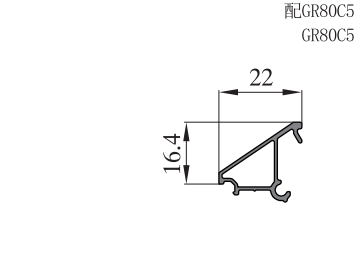
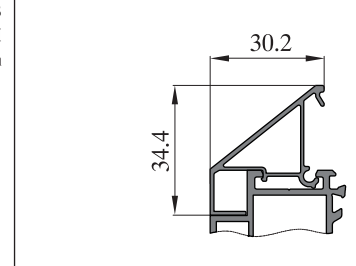
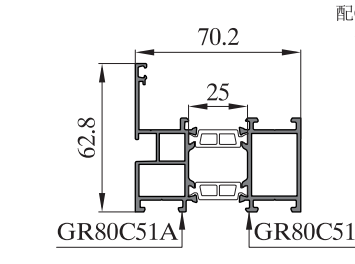
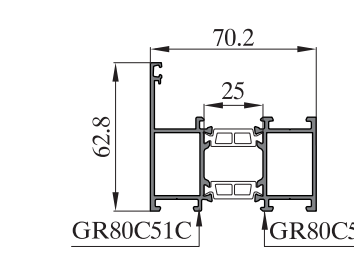
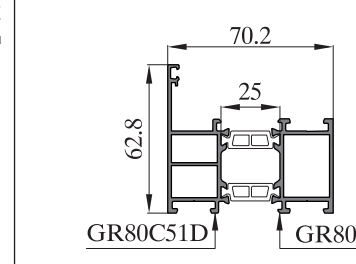
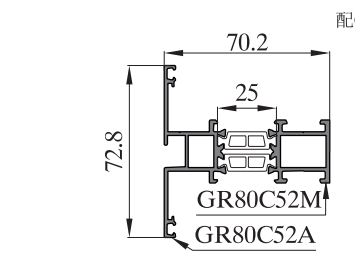
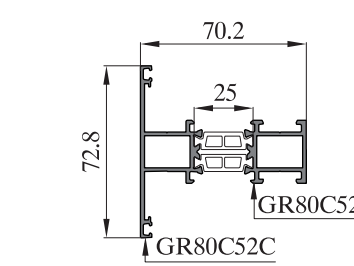
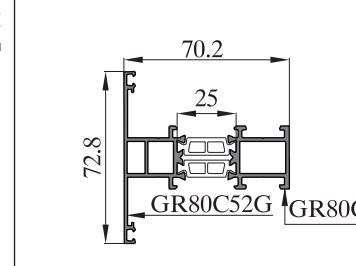
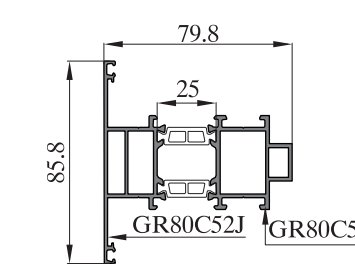
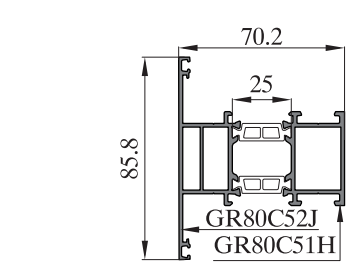
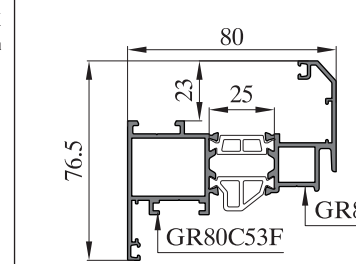
		
型材名称: 扇料 型号: GR80C53D+GR80C53E 壁厚(mm): 1.8 米重: 1.493kg/m	型材名称: 压线 型号: GR80C54F 壁厚(mm): 1.2 米重: 0.141kg/m	型材名称: 底座 型号: GR80C58B 壁厚(mm): 1.5 米重: 0.329kg/m
		
型材名称: 压线 型号: GR80C55E 壁厚(mm): 0.8 米重: 0.352kg/m	型材名称: 压线 型号: GR80C54H 壁厚(mm): 0.8 米重: 0.194kg/m	型材名称: 压线 型号: GR80C55N 壁厚(mm): 0.8 米重: 0.345kg/m
		
型材名称: 框料 型号: GR80C51A+GR80C51H 壁厚(mm): 1.6 米重: 1.824kg/m	型材名称: 框料 型号: GR80C51C+GR80C51H 壁厚(mm): 1.6 米重: 1.752kg/m	型材名称: 框料 型号: GR80C51D+GR80C51H 壁厚(mm): 1.6 米重: 1.821kg/m
		
型材名称: 中挺 型号: GR80C52A+GR80C52M 壁厚(mm): 1.6 米重: 1.628kg/m	型材名称: 中挺 型号: GR80C52C+GR80C52M 壁厚(mm): 1.6 米重: 1.623kg/m	型材名称: 中挺 型号: GR80C52M+GR80C52G 壁厚(mm): 1.6 米重: 1.662kg/m
		
型材名称: 中挺 型号: GR80C52E+GR80C52J 壁厚(mm): 1.6 米重: 2.096kg/m	型材名称: 中挺 型号: GR80C52J+GR80C51H 壁厚(mm): 1.6 米重: 1.962kg/m	型材名称: 扇料 型号: GR80C53F+GR80C53L 壁厚(mm): 1.6 米重: 1.893kg/m

型材名称: 框料 壁厚(mm): 1.6 型号: GR80C51A+GR80C51B 米重: 2.034kg/m	型材名称: 框料 壁厚(mm): 1.6 型号: GR80C51D+GR80C51B 米重: 2.030kg/m	型材名称: 中挺 壁厚(mm): 1.6 型号: GR80C52A+GR80C52B 米重: 1.791kg/m
型材名称: 中挺 壁厚(mm): 1.6 型号: GR80C52B+GR80C52G 米重: 1.825kg/m	型材名称: 中挺 壁厚(mm): 1.6 型号: GR80C52E+GR80C52H 米重: 2.162kg/m	型材名称: 扇料 壁厚(mm): 1.6 型号: GR80C53F+GR80C53G 米重: 1.615kg/m
型材名称: 压线 壁厚(mm): 0.8 型号: GR80C54E 米重: 0.221kg/m	型材名称: 压线 壁厚(mm): 0.8 型号: GR80C54D 米重: 0.187kg/m	型材名称: 压线 壁厚(mm): 0.8 型号: GR80C55D 米重: 0.433kg/m
型材名称: 压线 壁厚(mm): 0.8 型号: GR80C58B 米重: 0.352kg/m	型材名称: 压线 壁厚(mm): 0.8 型号: GR80C58B 米重: 0.366kg/m	型材名称: 底座 壁厚(mm): 1.5 型号: GR80C58B 米重: 0.329kg/m
型材名称: 纱窗B 壁厚(mm): 1.2 型号: GR80C57D 米重: 0.264kg/m	型材名称: 纱窗B 壁厚(mm): 1.2 型号: GR80C57E 米重: 0.469kg/m	型材名称: 压线 壁厚(mm): 0.8 型号: GR80C54G 米重: 0.168kg/m

型材名称: 压线 壁厚(mm): 0.8 型号: GR80C55K 米重: 0.333kg/m	型材名称: 90转角 壁厚(mm): 1.4 型号: GR90C58K+GR90C58L 米重: 2.198kg/m	型材名称: 框料 壁厚(mm): 1.6 型号: GR80C51A+GR80C51H 米重: 1.882kg/m
型材名称: 框料 壁厚(mm): 1.6 型号: GR80C51D+GR80C51H 米重: 1.879kg/m	型材名称: 中挺 壁厚(mm): 1.6 型号: GR80C52A+GR80C52M 米重: 1.712kg/m	型材名称: 中挺 壁厚(mm): 1.6 型号: GR80C52M+GR80C52G 米重: 1.746kg/m
型材名称: 中挺 壁厚(mm): 1.6 型号: GR80C52H+GR80C51H 米重: 2.028kg/m	型材名称: 中挺 壁厚(mm): 1.6 型号: GR80C51H+GR80C52J 米重: 2.047kg/m	型材名称: 中挺 壁厚(mm): 1.6 型号: GR80C52E+GR80C52J 米重: 2.181kg/m
型材名称: 压线 壁厚(mm): 0.8 型号: GR80C54K 米重: 0.267kg/m	型材名称: 压线 壁厚(mm): 1.2 型号: GR80C57F 米重: 0.104kg/m	
型材名称: 壁厚(mm):	型号: 米重:	型材名称: 壁厚(mm):

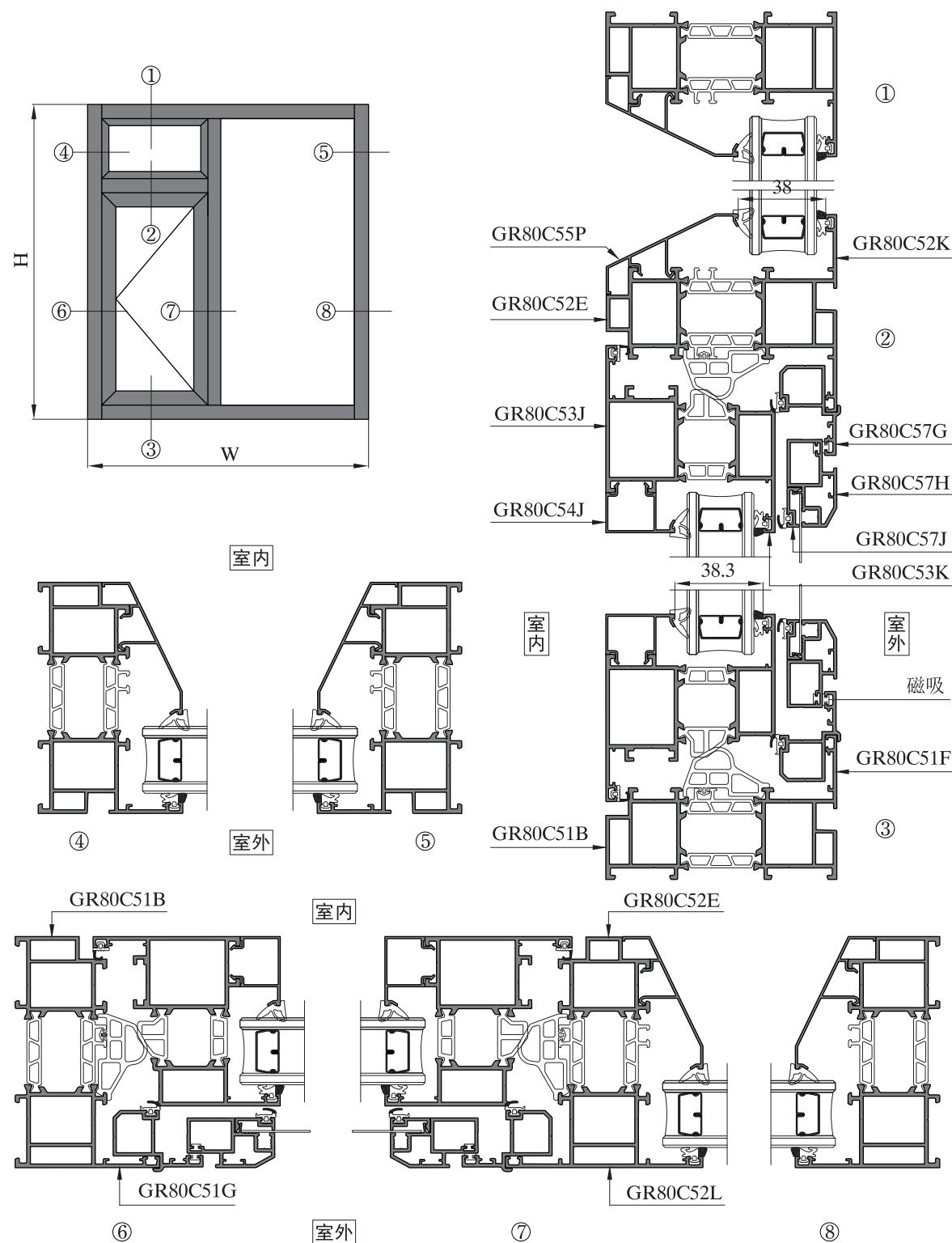

型材名称: 框料 壁厚 (mm): 1.6 型号: GR80C51F+GR80C51B 米重: 2.175kg/m	型材名称: 框料 壁厚 (mm): 1.6 型号: GR80C51G+GR80C51B 米重: 2.186kg/m	型材名称: 中挺 壁厚 (mm): 1.6 型号: GR80C52K+GR80C52E 米重: 2.316kg/m
型材名称: 中挺 壁厚 (mm): 1.6 型号: GR80C52L+GR80C52E 米重: 2.326kg/m	型材名称: 扇料 壁厚 (mm): 1.6 型号: GR80C53K+GR80C53J 米重: 1.914kg/m	型材名称: 压线 壁厚 (mm): 0.9 型号: GR80C54J 米重: 0.245kg/m
型材名称: 压线 壁厚 (mm): 1.0 型号: GR80C55P 米重: 0.329kg/m	型材名称: 纱窗A 壁厚 (mm): 1.4 型号: GR80C57G 米重: 0.476kg/m	型材名称: 纱窗A 壁厚 (mm): 1.4 型号: GR80C57H 米重: 0.570kg/m
型材名称: 纱窗A 壁厚 (mm): 1.2 型号: GR80C57J 米重: 0.108kg/m	型材名称: 框料 壁厚 (mm): 1.6 型号: GR80C51F+GR80C51H 米重: 2.024kg/m	型材名称: 框料 壁厚 (mm): 1.6 型号: GR80C51G+GR80C51H 米重: 2.035kg/m
型材名称: 中挺 壁厚 (mm): 1.6 型号: GR80C52K+GR80C51H 米重: 2.182kg/m	型材名称: 中挺 壁厚 (mm): 1.6 型号: GR80C52L+GR80C51H 米重: 2.192kg/m	型材名称: 压线 壁厚 (mm): 1.0 型号: GR80C55Q 米重: 0.262kg/m

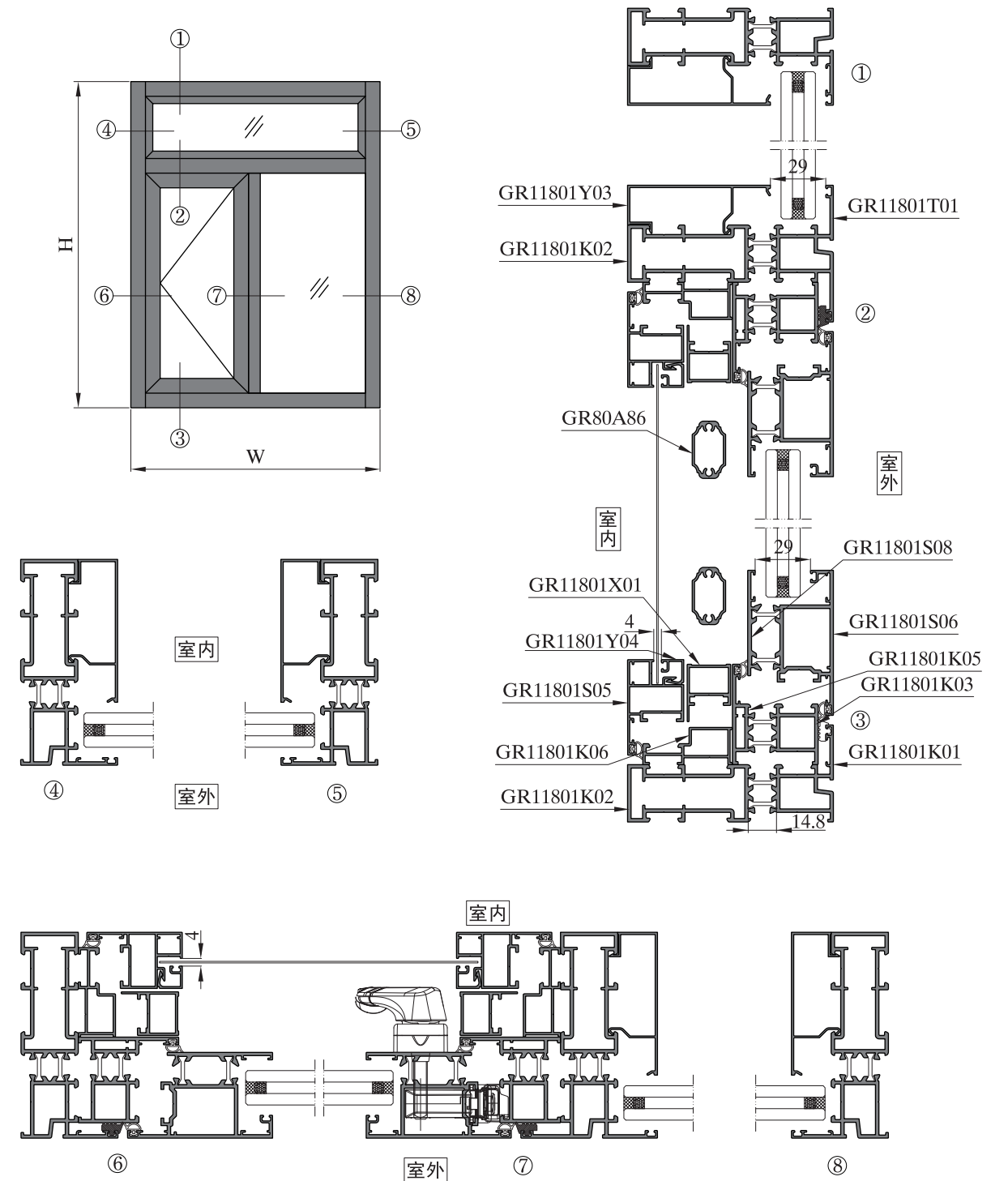
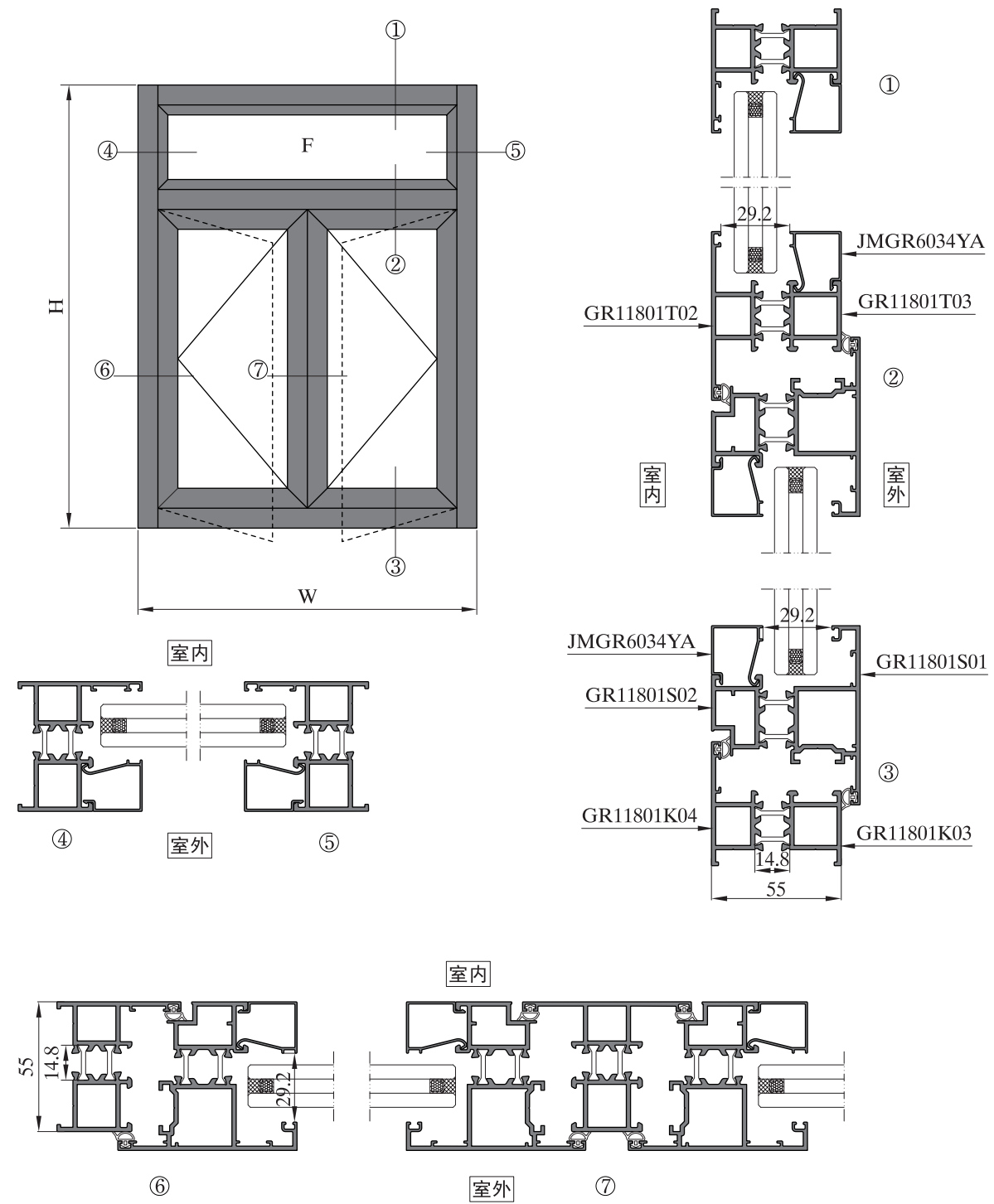

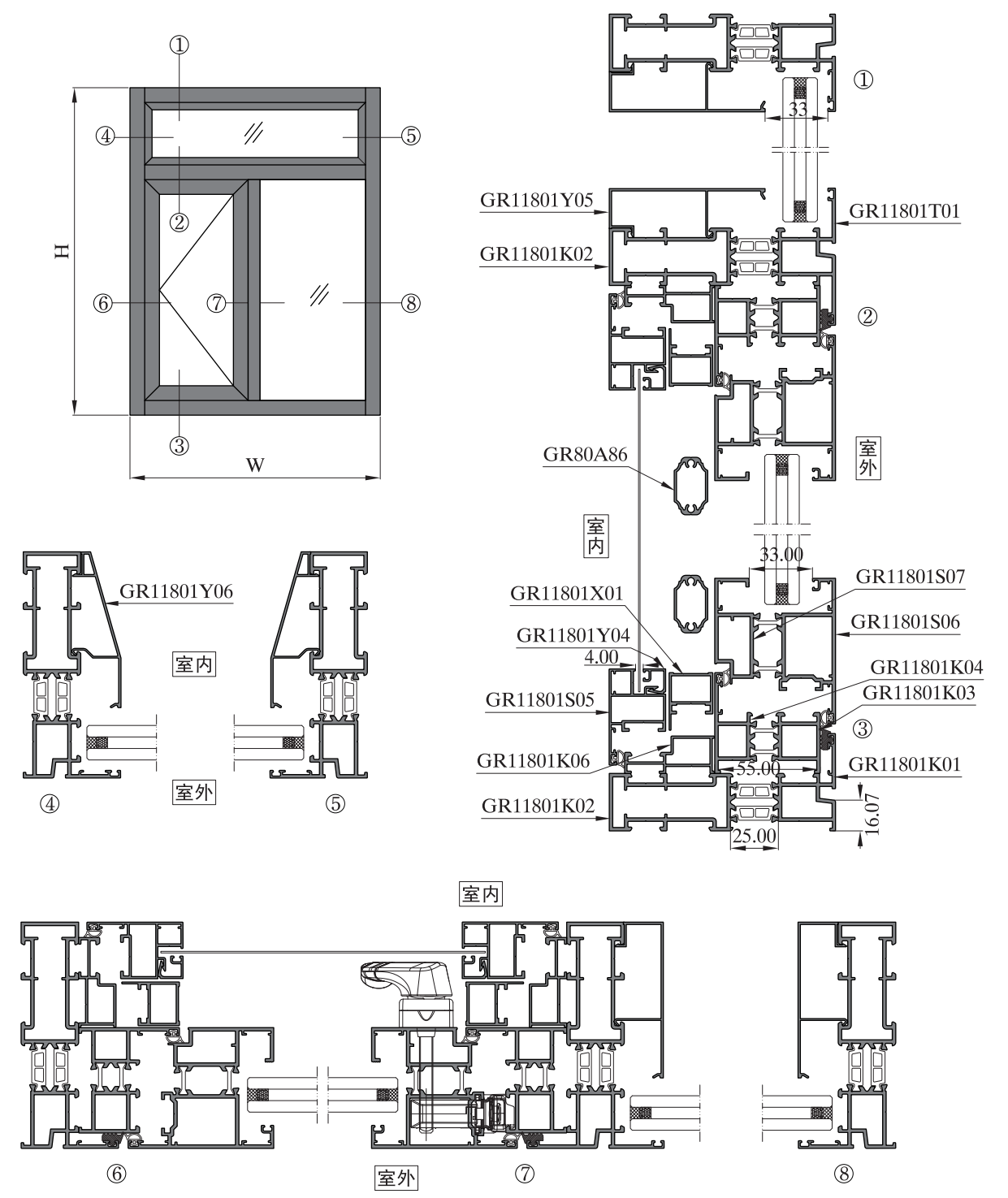
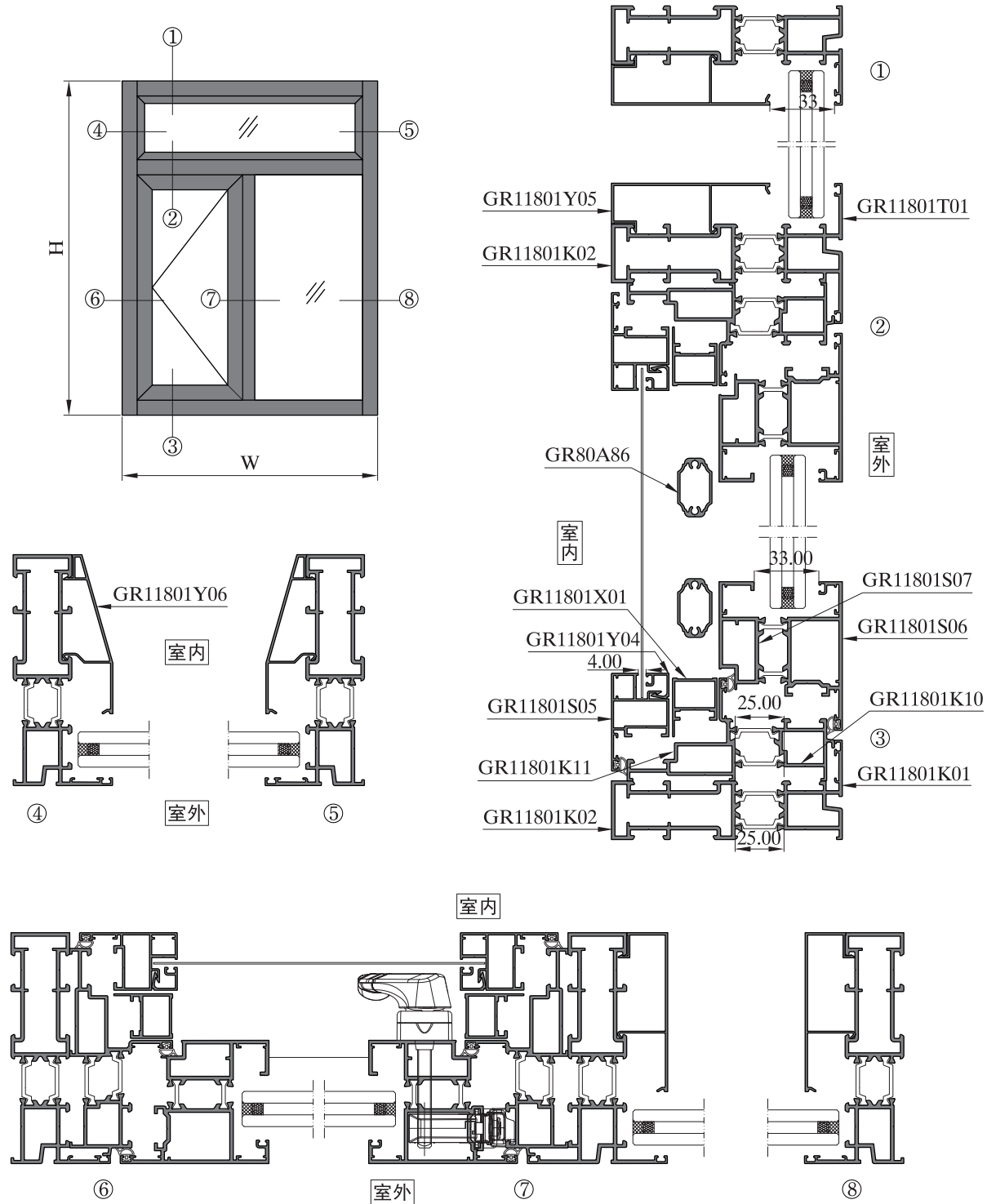

型材名称: 框料 型号: GR11801K01+GR11801K02 壁厚(mm): 1.80 米重: 2.393kg/m	型材名称: 框料 型号: GR11801K03+GR11801K04 壁厚(mm): 1.80 米重: 1.358kg/m	型材名称: 框料 型号: GR11801K03+GR11801K05 壁厚(mm): 1.80 米重: 1.257kg/m
型材名称: 框料 型号: GR11801K01+GR11801K02 壁厚(mm): 1.80 米重: 2.231kg/m	型材名称: 中挺 型号: GR11801T01+GR11801K02 壁厚(mm): 1.80 米重: 2.562kg/m	型材名称: 框料 型号: GR11801K10+GR11801K11 壁厚(mm): 1.60 米重: 1.659kg/m
型材名称: 中挺 型号: GR11801T01+GR11801K02 壁厚(mm): 1.80 米重: 2.400kg/m	型材名称: 外开扇 型号: GR11801S01+GR11801S02 壁厚(mm): 1.80 米重: 1.777kg/m	型材名称: 外开扇 型号: GR11801S06+GR11801S07 壁厚(mm): 1.80 米重: 2.025kg/m
型材名称: 外开扇 型号: GR11801S06+GR11801S08 壁厚(mm): 1.80 米重: 1.620kg/m	型材名称: 压线 型号: JMGR6034YA 壁厚(mm): 0.90 米重: 0.210kg/m	型材名称: 纱窗 型号: GR11801S05 壁厚(mm): 1.10 米重: 0.604kg/m
型材名称: 转换料 型号: GR11801K06 壁厚(mm): 1.20 米重: 0.455kg/m	型材名称: 纱窗压线 型号: GR11801Y04 壁厚(mm): 1.00 米重: 0.125kg/m	型材名称: 中挺 型号: GR11801T02+GR11801T03 壁厚(mm): 1.80 米重: 1.504kg/m

型材名称: 转角 型号: TC11839 壁厚(mm): 1.60 米重: 2.071kg/m	型材名称: 格栅 型号: GR80A86 壁厚(mm): 1.20 米重: 0.357kg/m	型材名称: 格栅框 型号: GR11801X01 壁厚(mm): 1.20 米重: 0.361kg/m
型材名称: 压线 型号: GR11801Y01 壁厚(mm): 1.20 米重: 0.509kg/m	型材名称: 压线 型号: GR11801Y02 壁厚(mm): 1.20 米重: 0.478kg/m	型材名称: 压线 型号: GR11801Y03 壁厚(mm): 1.20 米重: 0.473kg/m
型材名称: 压线 型号: GR11801Y05 壁厚(mm): 1.20 米重: 0.490kg/m	型材名称: 压线 型号: GR11801Y06 壁厚(mm): 1.20 米重: 0.464kg/m	型材名称: 角码 型号: PC8009 壁厚(mm): 3.50 米重: 3.764kg/m
型材名称: 角码 型号: JMGR6036B 壁厚(mm): 3.00 米重: 2.247kg/m	型材名称: 角码 型号: PM5567A 壁厚(mm): 3.00 米重: 3.442kg/m	型材名称: 角码 型号: GRE5527C 壁厚(mm): 2.00 米重: 1.552kg/m
型材名称: 中挺 型号: GR11801T01+GR11801K02 壁厚(mm): 1.80 米重: 2.482kg/m	型材名称: 框料 型号: GR11801K01+GR11801K02 壁厚(mm): 1.80 米重: 2.313kg/m	型材名称: 型号: 壁厚(mm): 米重:

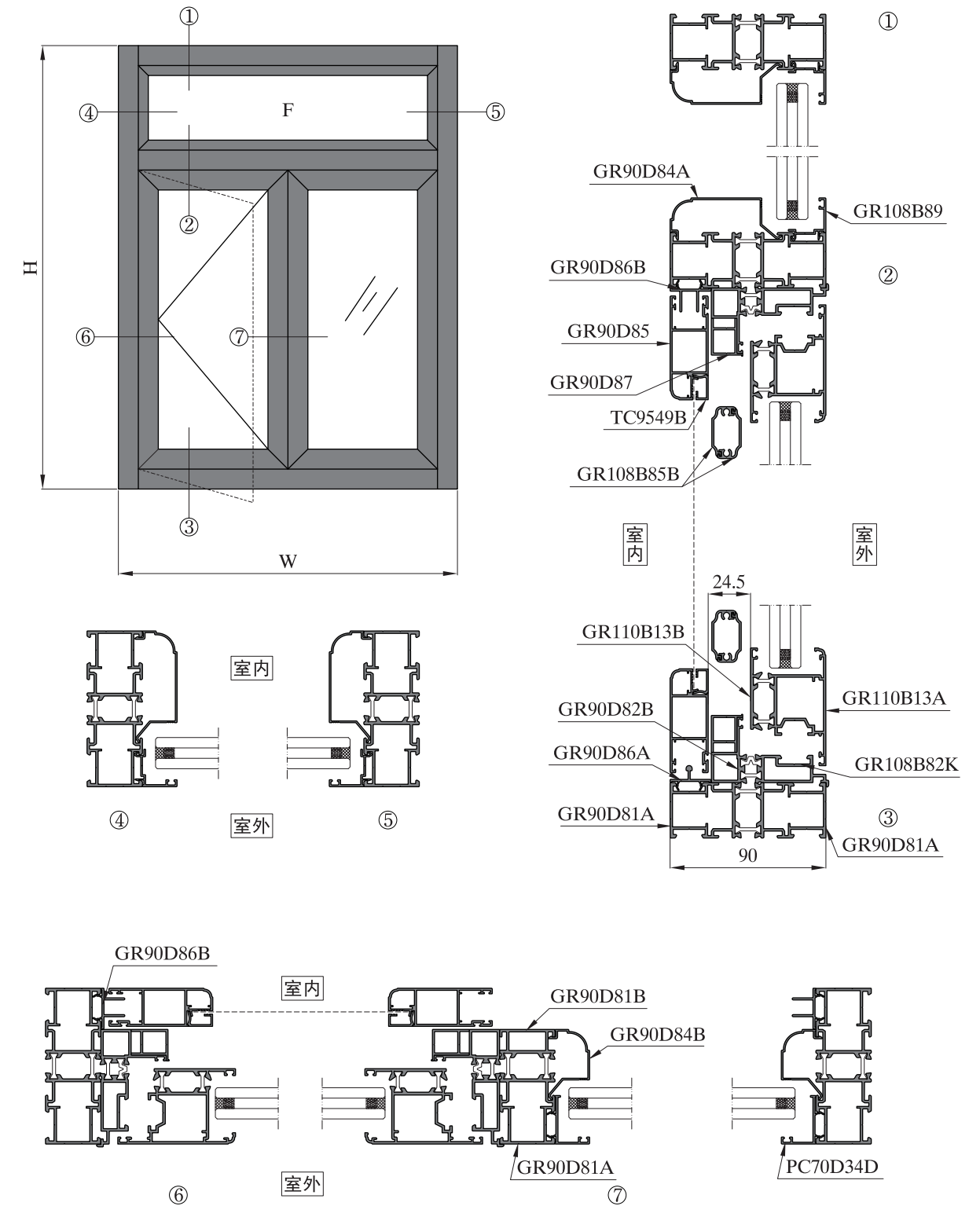
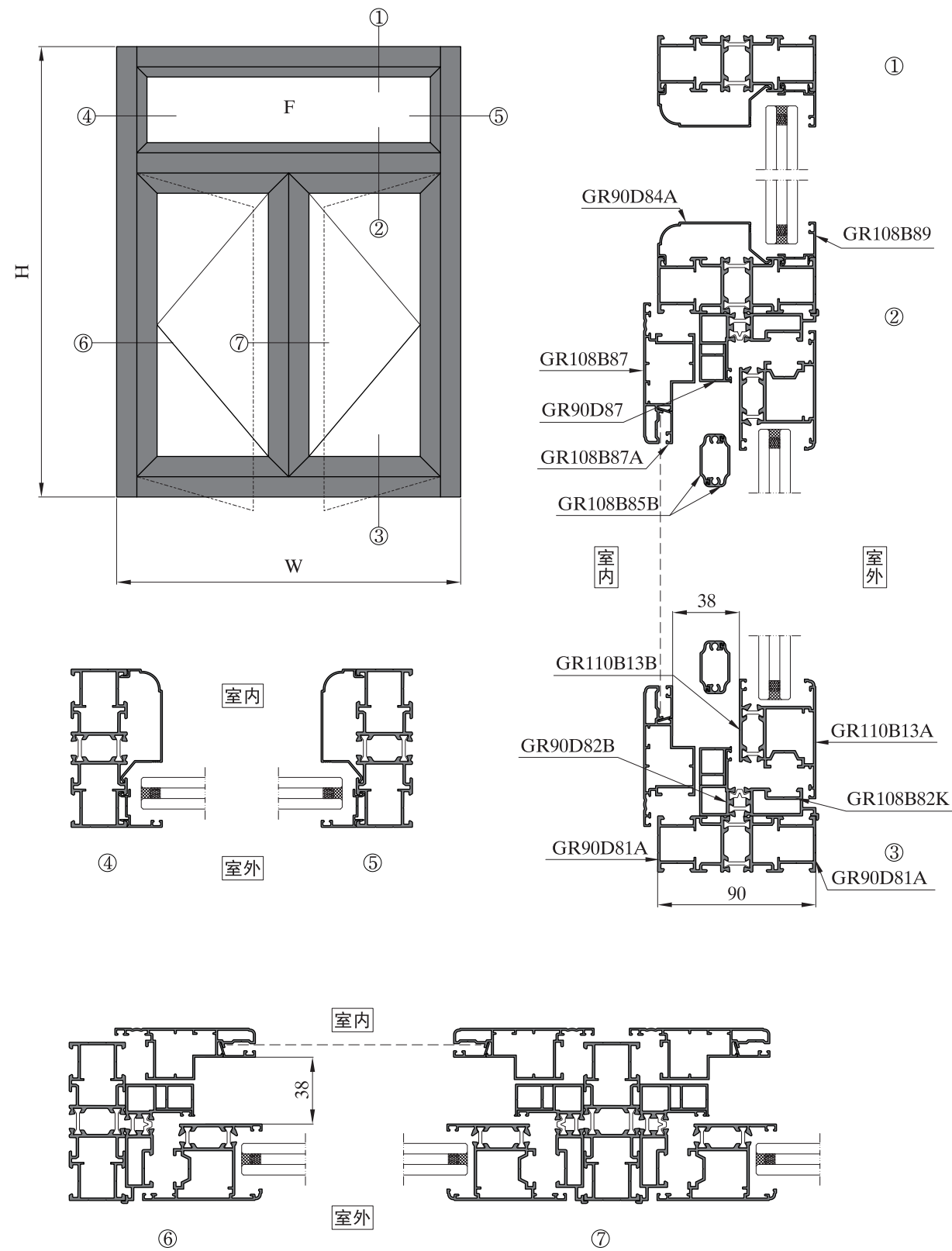

型材名称: 框料 壁厚(mm): 1.40	型材名称: 框料 壁厚(mm): 1.40	型材名称: 转换料 壁厚(mm): 1.40
型号: GR90D81A+GR90D81A 米重: 1.700kg/m	型号: GR90D81A+GR90D81B 米重: 1.373kg/m	型号: GR90D82B+GR90D82C 米重: 1.042kg/m
型材名称: 转换料 壁厚(mm): 1.40	型材名称: 扇料 壁厚(mm): 1.40	型材名称: 扇料 壁厚(mm): 1.40
型号: GR90D82B+GR108B82K 米重: 1.054kg/m	型号: GR80A83A+GR80A83J 米重: 1.436kg/m	型号: GR110B13A+GR110B13B 米重: 1.274kg/m
型材名称: 压线 壁厚(mm): 1.00	型材名称: 压线 壁厚(mm): 1.00	型材名称: 纱压线 壁厚(mm): 1.00
型号: GR90D84A 米重: 0.308kg/m	型号: GR90D84B 米重: 0.239kg/m	型号: GR108B87A 米重: 0.098kg/m
型材名称: 压线 壁厚(mm): 1.20	型材名称: 压线 壁厚(mm): 1.00	型材名称: 纱扇 壁厚(mm): 1.20
型号: GR108B89 米重: 0.184kg/m	型号: TC9549B 米重: 0.093kg/m	型号: GR90D85 米重: 0.659kg/m
型材名称: 纱扇 壁厚(mm): 1.20	型材名称: 壁厚(mm): 1.20	型材名称: 壁厚(mm): 1.20
型号: GR108B87 米重: 0.833kg/m	型号: GR90D86A 米重: 0.153kg/m	型号: GR90D86B 米重: 0.192kg/m

型材名称: 壁厚(mm): 1.20	型材名称: 格栅 壁厚(mm): 1.20	型材名称: 防盗格 壁厚(mm): 1.20
型号: GR90D87 米重: 0.247kg/m	型号: GR108B85B+GR108B85B 米重: 0.372kg/m	型号: PC70D37 米重: 0.337kg/m
型材名称: 转角 壁厚(mm): 1.40	型材名称: 转角 壁厚(mm): 1.40	型材名称: 压线 壁厚(mm): 1.00
型号: JMGR8348R+JMGR8348S 米重: 2.259kg/m	型号: JMGR100127C+JMGR100127D 米重: 1.622kg/m	型号: PC70D34D 米重: 0.205kg/m
型材名称: 壁厚(mm):	型材名称: 壁厚(mm):	型材名称: 型材名次 壁厚(mm):
型号: 米重:	型号: 米重:	型号: 米重:
型材名称: 壁厚(mm):	型材名称: 壁厚(mm):	型材名称: 壁厚(mm):
型号: 米重:	型号: 米重:	型号: 米重:

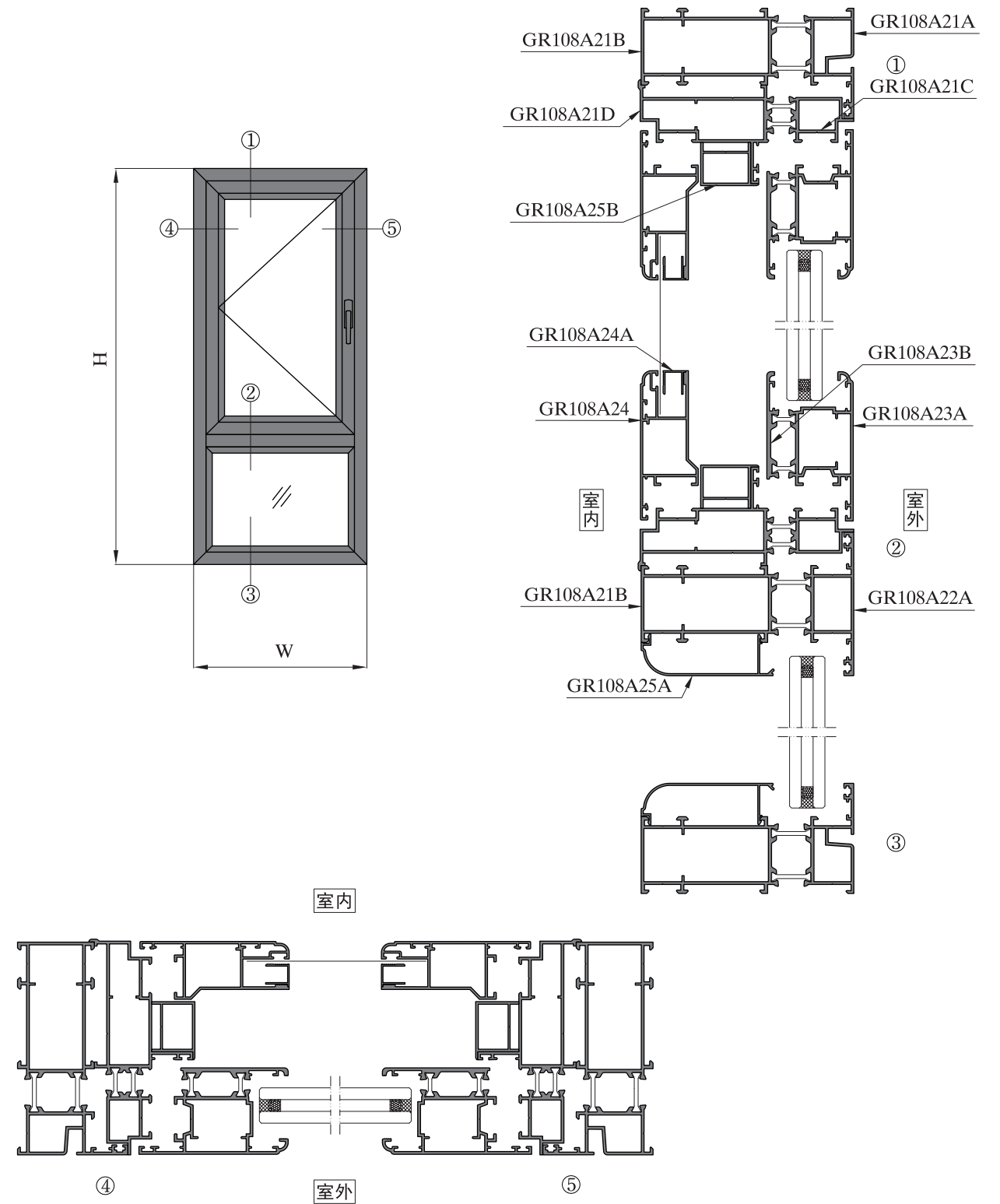
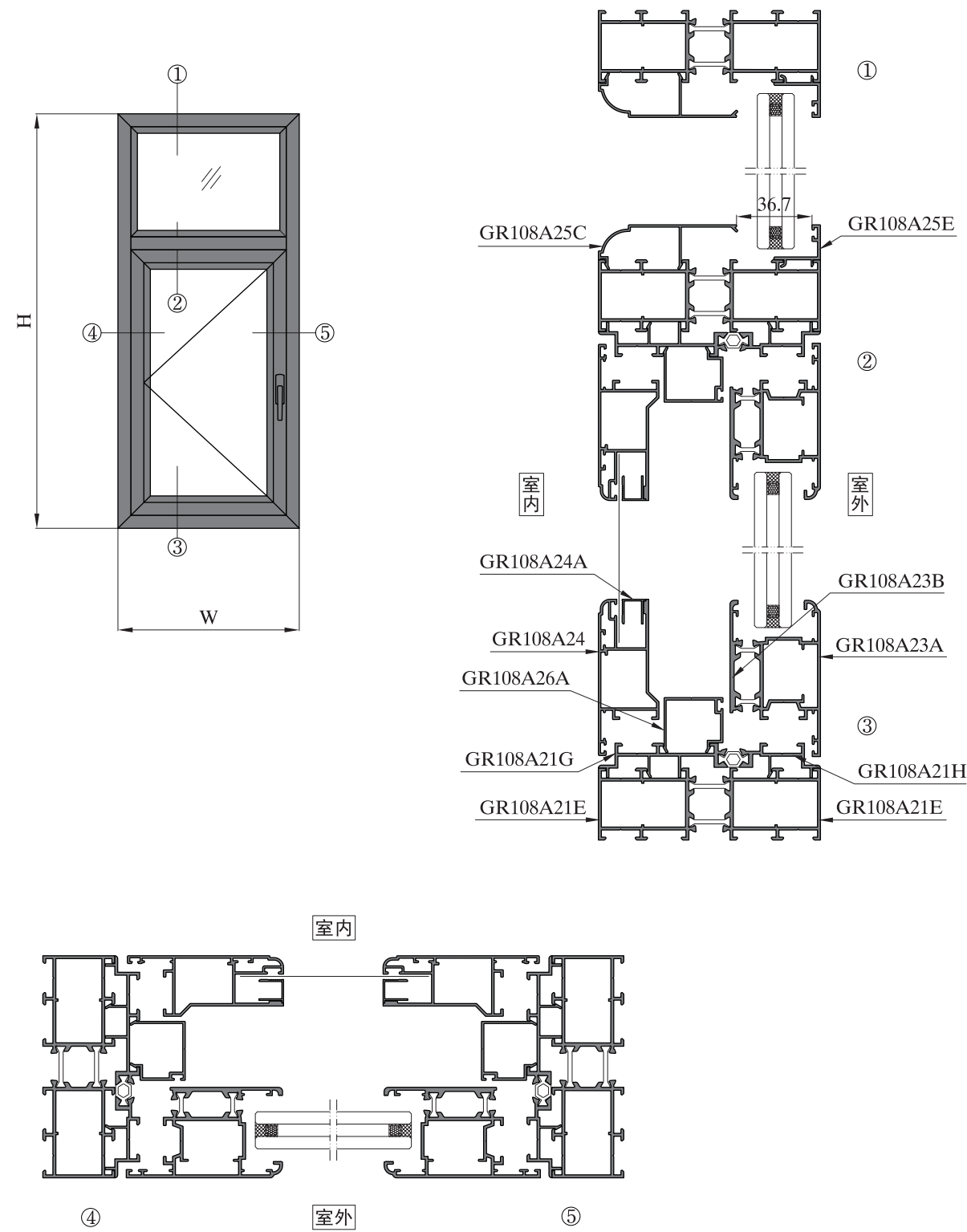

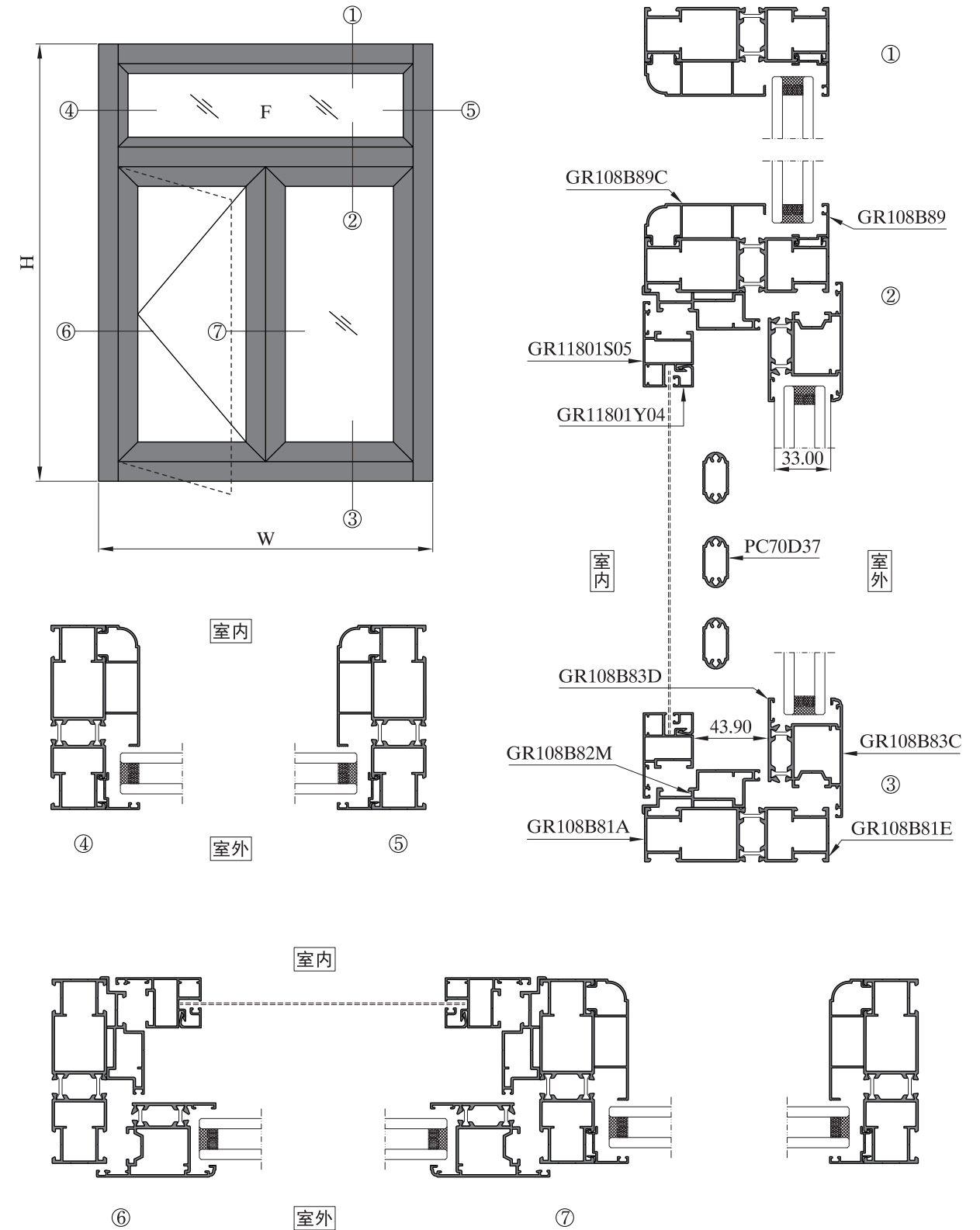
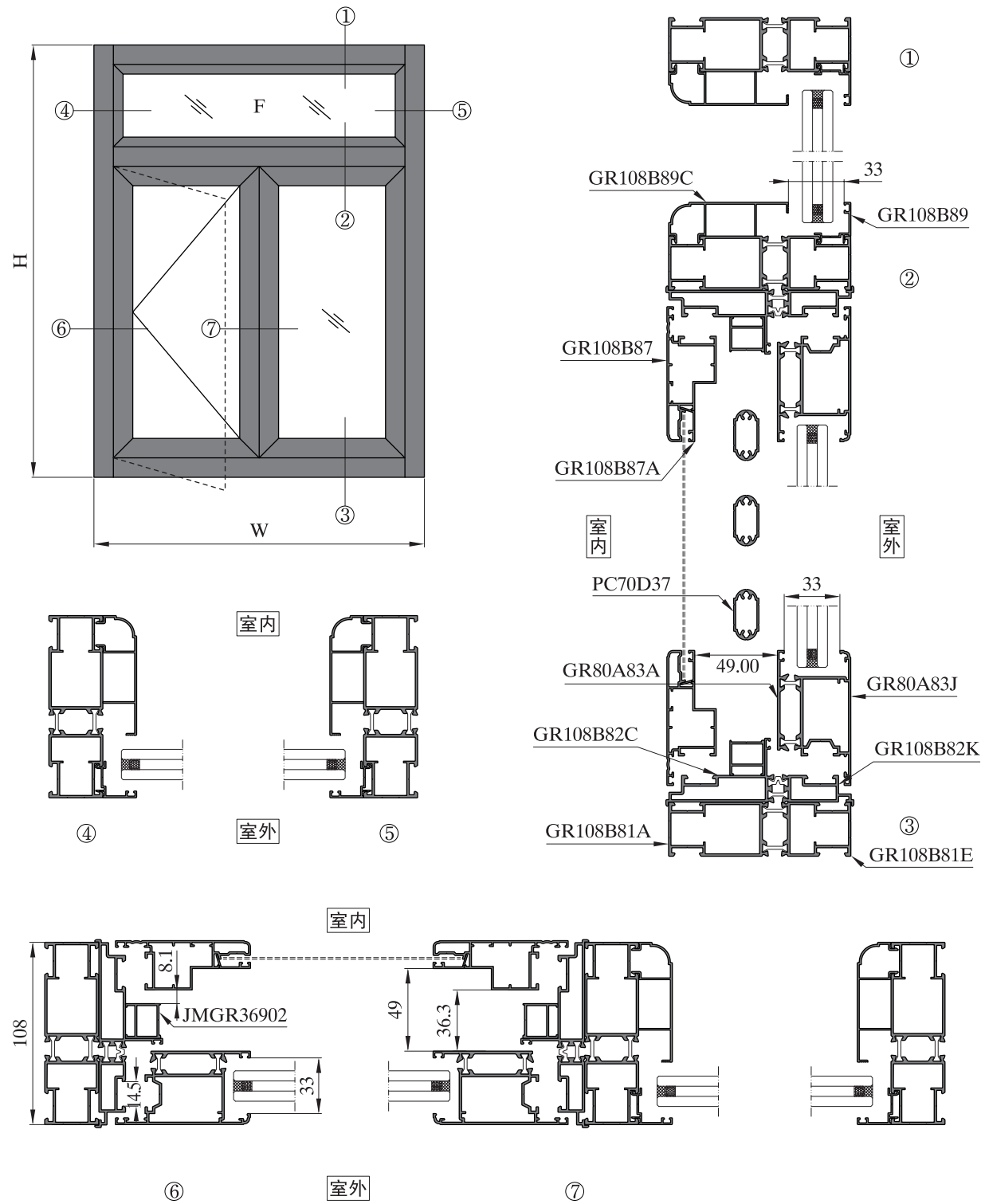

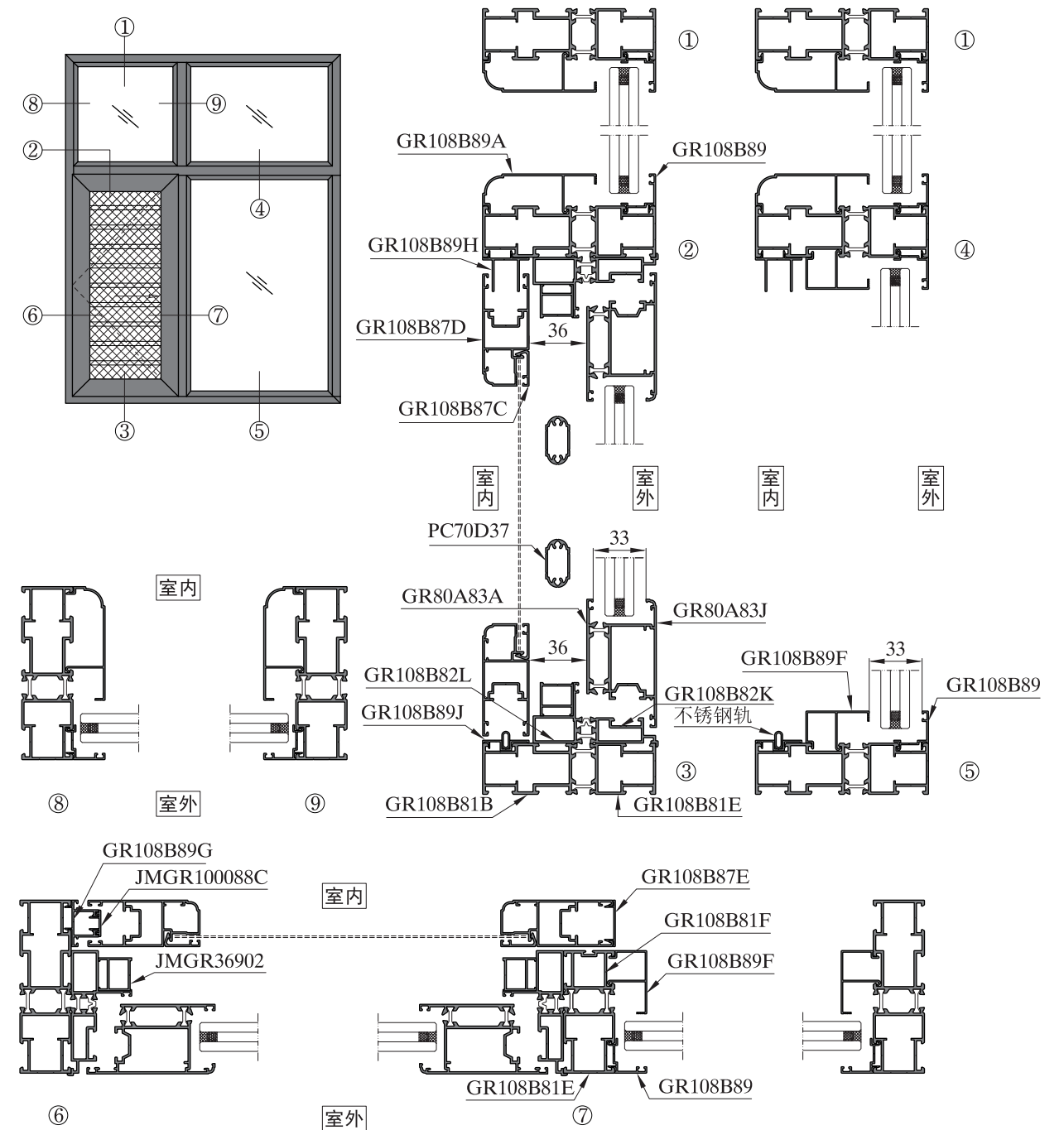
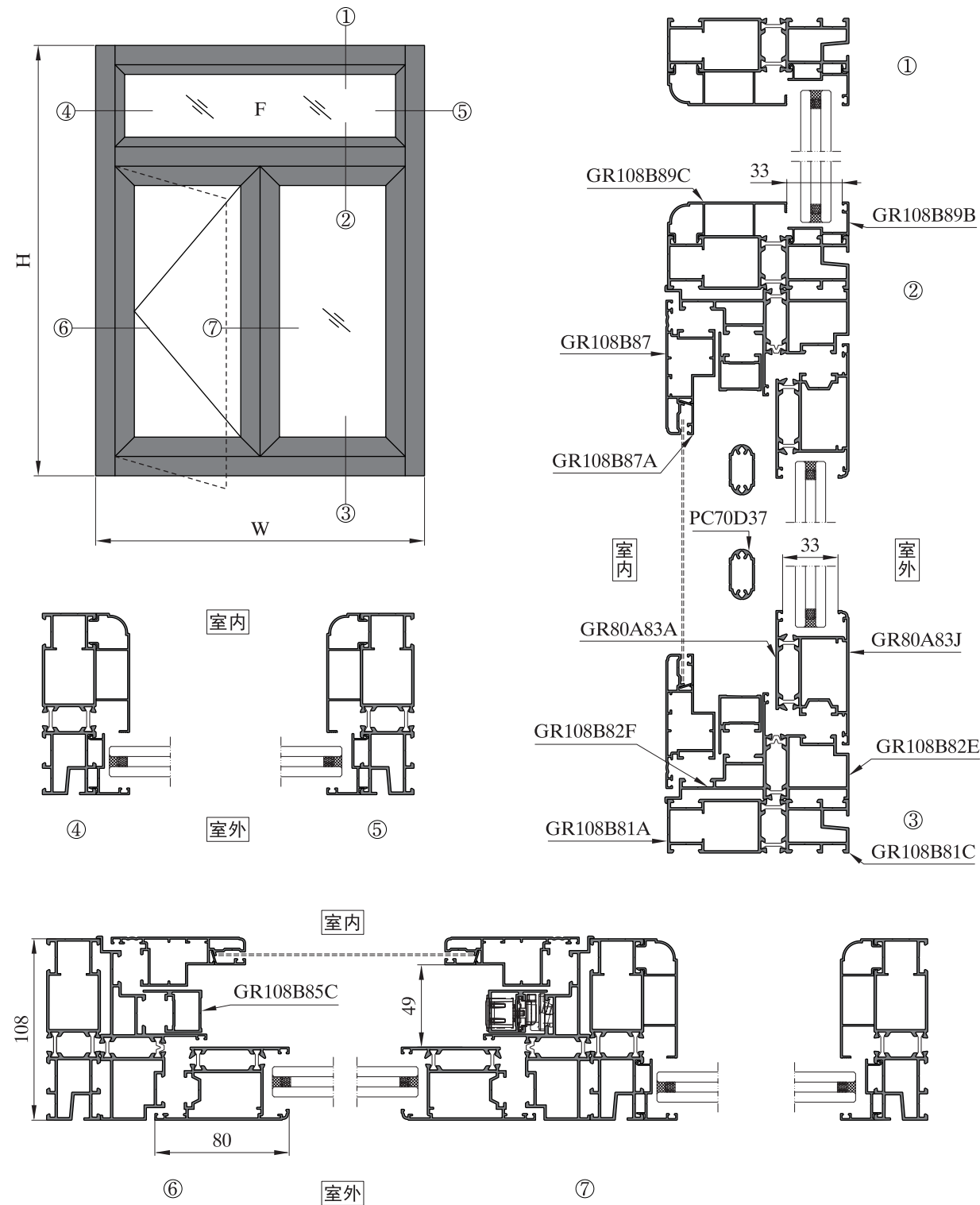

型材名称: 框料 型号: GR108B81A+GR108B81E 壁厚(mm): 1.40 米重: 1.733kg/m	型材名称: 框料 型号: GR108B81A+GR108B81C 壁厚(mm): 1.40 米重: 1.849kg/m	型材名称: 框料 型号: GR108B82C+GR90D82C 壁厚(mm): 1.40 米重: 1.439kg/m
型材名称: 框料 型号: GR108B82C+GR108B82K 壁厚(mm): 1.40 米重: 1.450kg/m	型材名称: 框料 型号: GR108B82F+GR108B82E 壁厚(mm): 1.40 米重: 1.796kg/m	型材名称: 框料 型号: GR108B82B+GR108B82F 壁厚(mm): 1.40 米重: 1.764kg/m
型材名称: 扇料 型号: GR108B83C+GR108B83D 壁厚(mm): 1.40 米重: 1.314kg/m	型材名称: 扇料 型号: GR80A83J+GR80A83A 壁厚(mm): 1.40 米重: 1.436kg/m	型材名称: 门扇料 型号: GR108B83A+GR108B83B 壁厚(mm): 1.80 米重: 1.907kg/m
型材名称: 假中挺 型号: GR80A89A+GR108B88 壁厚(mm): 1.40 米重: 1.146kg/m	型材名称: 假中挺 型号: GR80A89 壁厚(mm): 1.40 米重: 0.588kg/m	型材名称: 防盗框 型号: JMGR36902 壁厚(mm): 1.20 米重: 0.280kg/m
型材名称: 防盗框 型号: GR108B85C 壁厚(mm): 1.20 米重: 0.415kg/m	型材名称: 格栅 型号: GR108B85B+GR108B85B 壁厚(mm): 1.20 米重: 0.372kg/m	型材名称: 格栅 型号: PC70D37 壁厚(mm): 1.20 米重: 0.337kg/m

型材名称: 纱扇 型号: GR108B87 壁厚(mm): 1.20 米重: 0.833kg/m	型材名称: 纱压线 型号: GR108B87A 壁厚(mm): 1.00 米重: 0.098kg/m	型材名称: 纱窗 型号: GR11801S05 壁厚(mm): 1.10 米重: 0.604kg/m
型材名称: 纱压线 型号: GR11801Y04 壁厚(mm): 1.00 米重: 0.125kg/m	型材名称: 纱扇 型号: GR108B87B 壁厚(mm): 1.20 米重: 0.746kg/m	型材名称: 纱压线 型号: GR108B87C 壁厚(mm): 1.20 米重: 0.129kg/m
	专配框料GR108B81A+GR108B81C	
型材名称: 压线 型号: GR108B89 壁厚(mm): 1.20 米重: 0.184kg/m		
型材名称: 压线 型号: GR108B89B 壁厚(mm): 1.20 米重: 0.262kg/m	型材名称: 压线 型号: GR108B89C 壁厚(mm): 1.20 米重: 0.478kg/m	
型材名称: 转角 型号: JMGR26387+JMGR26388 壁厚(mm): 1.50 米重: 2.955kg/m	型材名称: 转角 型号: JMGR29513+JMGR29514 壁厚(mm): 1.45 米重: 2.236kg/m	型材名称: 门槛 型号: GR108B86 壁厚(mm): 1.60 米重: 0.891kg/m
型材名称: 推拉纱框 型号: GR108B81B+GR108B81E 壁厚(mm): 1.40 米重: 1.884kg/m	型材名称: 中柱 型号: GR108B81E+GR108B81F 壁厚(mm): 1.4 米重: 1.459kg/m	型材名称: 推拉纱附框 型号: GR90D82C+GR108B82L 壁厚(mm): 1.4 米重: 1.124kg/m

图中所示型材截面、装配、编号、尺寸及重量仅供参考。如有疑问，请向本公司查询。
Information above just for your reference. Please contact us if you have any questions, Thank you!

图中所示型材截面、装配、编号、尺寸及重量仅供参考。如有疑问，请向本公司查询。
Information above just for your reference. Please contact us if you have any questions, Thank you!

型材名称: 推拉纱附框	型号: GR108B82K+GR108B82L	型材名称: 推拉纱扇	型号: GR108B87D	型材名称: 纱下滑	型号: GR108B89J
壁厚(mm): 1.4	米重: 1.136kg/m	壁厚(mm): 1.2	米重: 0.916kg/m	壁厚(mm): 1.0	米重: 0.134kg/m
型材名称: 纱边封	型号: GR108B89G	型材名称: 盖板	型号: GR1000088C	型材名称: 压线	型号: GR108B89F
壁厚(mm): 1.2	米重: 0.297kg/m	壁厚(mm): 1.2	米重: 0.097kg/m	壁厚(mm): 1.0	米重: 0.285kg/m
<p>专配框料GR108B81B+GR108B81E</p>		型材名称: 纱线盖板	型号: GR108B87E	型材名称: 纱上滑	型号: GR108B89H
型材名称: 压线	型号: GR108B89A	型材名称: 纱线盖板	型号: GR108B87E	型材名称: 纱上滑	型号: GR108B89H
壁厚(mm): 1.2	米重: 0.420kg/m	壁厚(mm): 1.0	米重: 0.118kg/m	壁厚(mm): 1.2	米重: 0.264kg/m
型材名称: 副框	型号: GR108B82M	型材名称:	型号:	型材名称:	型号:
壁厚(mm): 1.4	米重: 0.705kg/m	壁厚(mm):	米重:	壁厚(mm):	米重:
型材名称:	型号:	型材名称:	型号:	型材名称:	型号:
壁厚(mm):	米重:	壁厚(mm):	米重:	壁厚(mm):	米重:

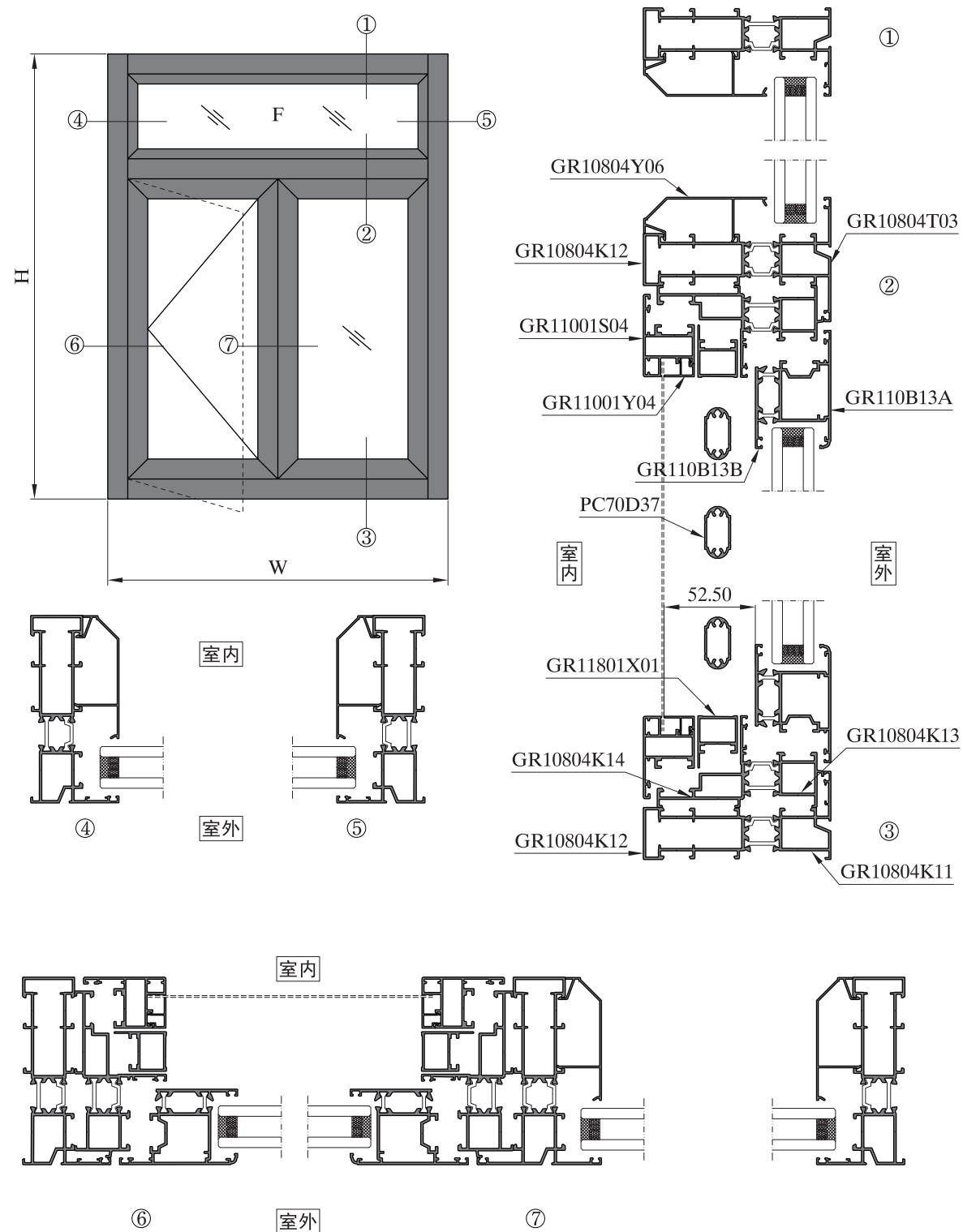

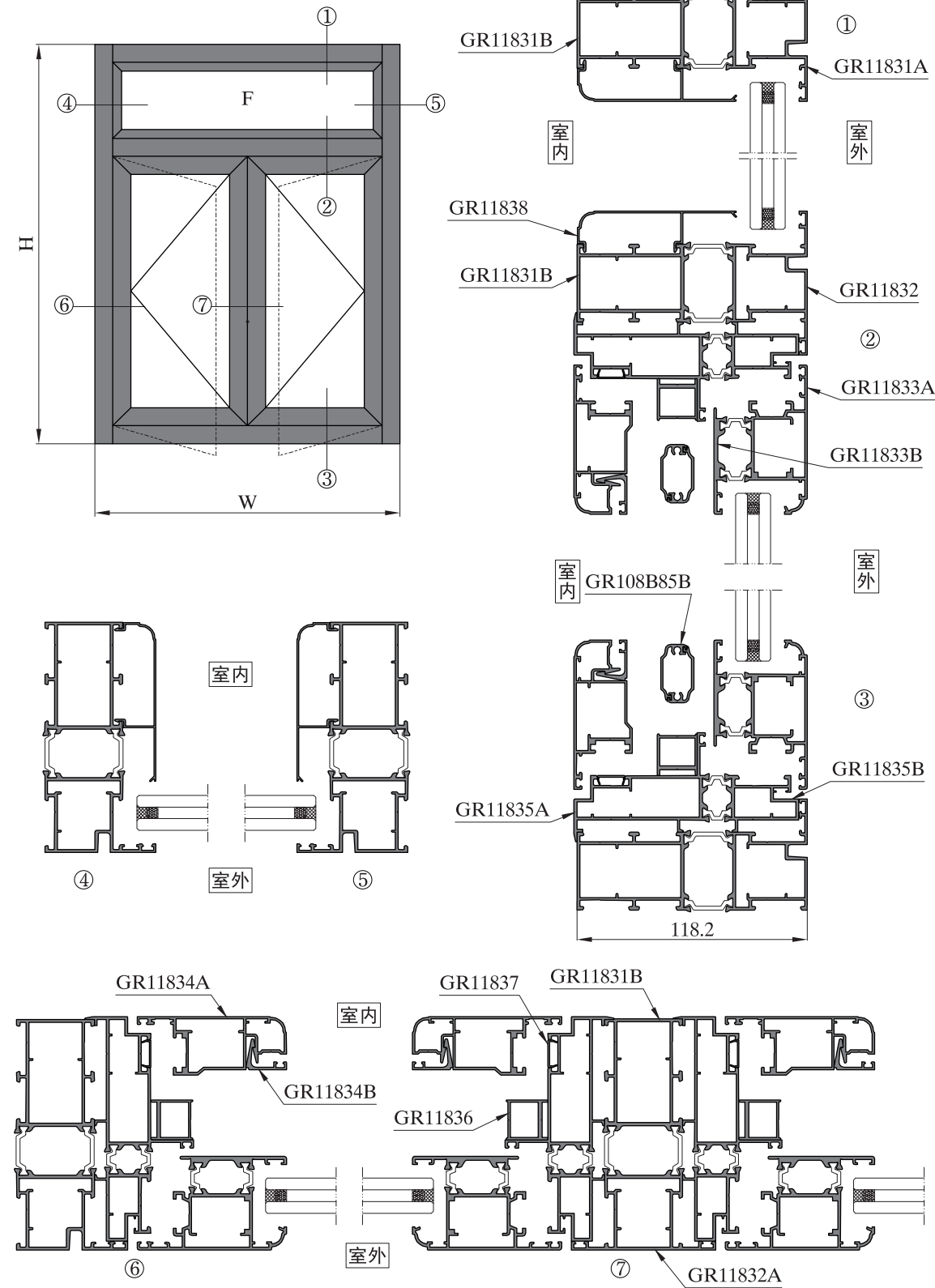

型材名称: 框料 壁厚(mm): 1.40	型材名称: 中挺 壁厚(mm): 1.40	型材名称: 中挺 壁厚(mm): 1.40
型号: GR11831A+GR11831B 米重: 2.148kg/m	型号: GR11832+GR11831B 米重: 2.231kg/m	型号: GR11832A+GR11831B 米重: 2.187kg/m
型材名称: 扇料 壁厚(mm): 1.40	型材名称: 纱扇 壁厚(mm): 1.20	型材名称: 纱压线 壁厚(mm): 1.20
型号: GR11833A+GR11833B 米重: 1.588kg/m	型号: GR11834A 米重: 0.930kg/m	型号: GR11834B 米重: 0.172kg/m
型材名称: 转换料 壁厚(mm): 1.40	型材名称: 格栅框 壁厚(mm): 1.20	型材名称: 盖板 壁厚(mm): 0.80
型号: GR11835A+GR11835B 米重: 1.810kg/m	型号: GR11836 米重: 0.318kg/m	型号: GR11837 米重: 0.046kg/m
型材名称: 压线 壁厚(mm): 1.00	型材名称: 转角 壁厚(mm): 1.60	型材名称: 转角 壁厚(mm): 1.40
型号: GR11838 米重: 0.377kg/m	型号: TC11839 米重: 2.071kg/m	型号: JMGR11539A+JMGR11539B 米重: 2.683kg/m
型材名称: 格栅 壁厚(mm): 1.20	型材名称: 转换料 壁厚(mm): 1.40	型材名称: 防盗格 壁厚(mm): 1.00
型号: GR108B85B+GR108B85B 米重: 0.372kg/m	型号: GR11835B+GR11835C 米重: 1.793kg/m	型号: GR11839 米重: 0.261kg/m

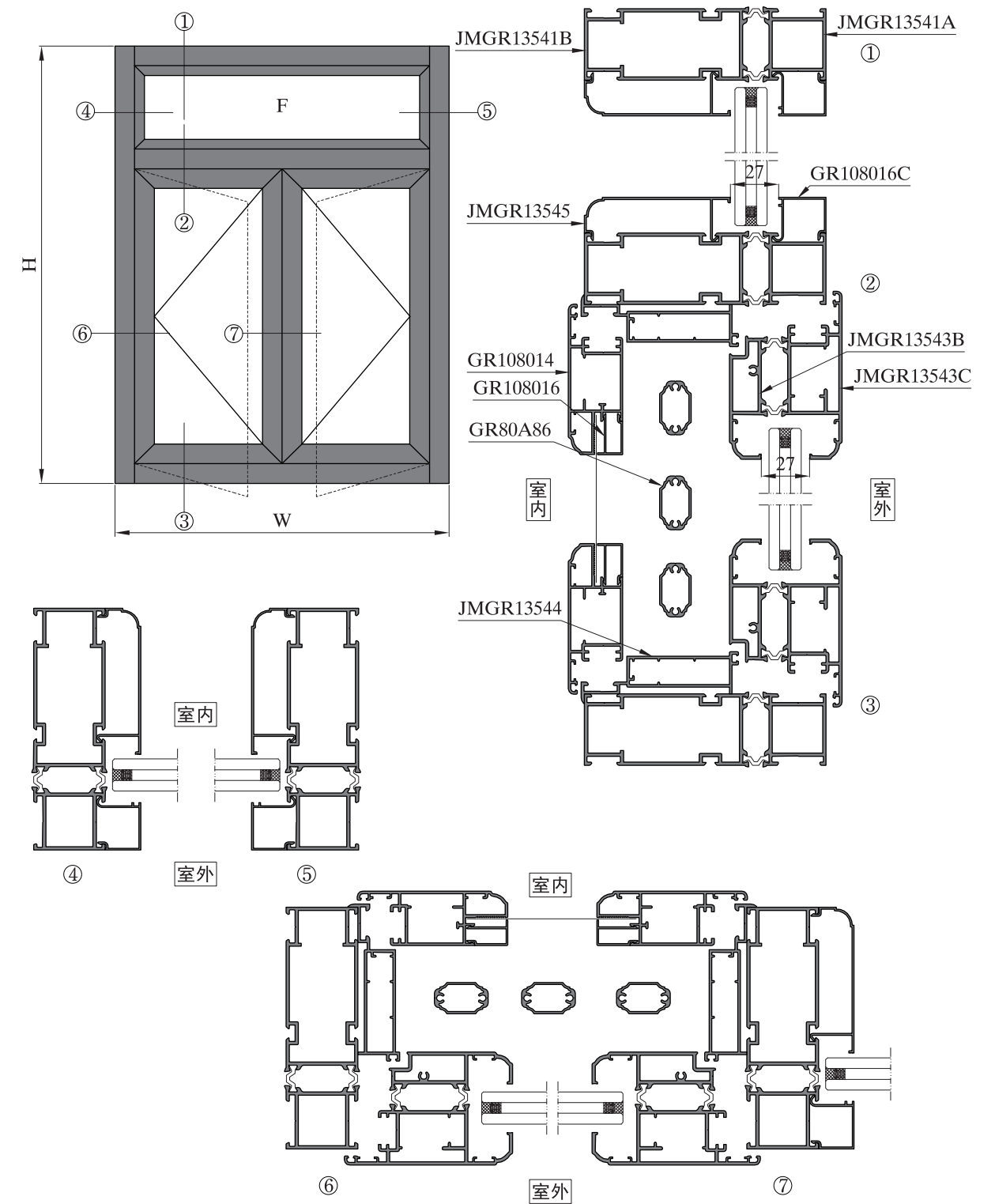
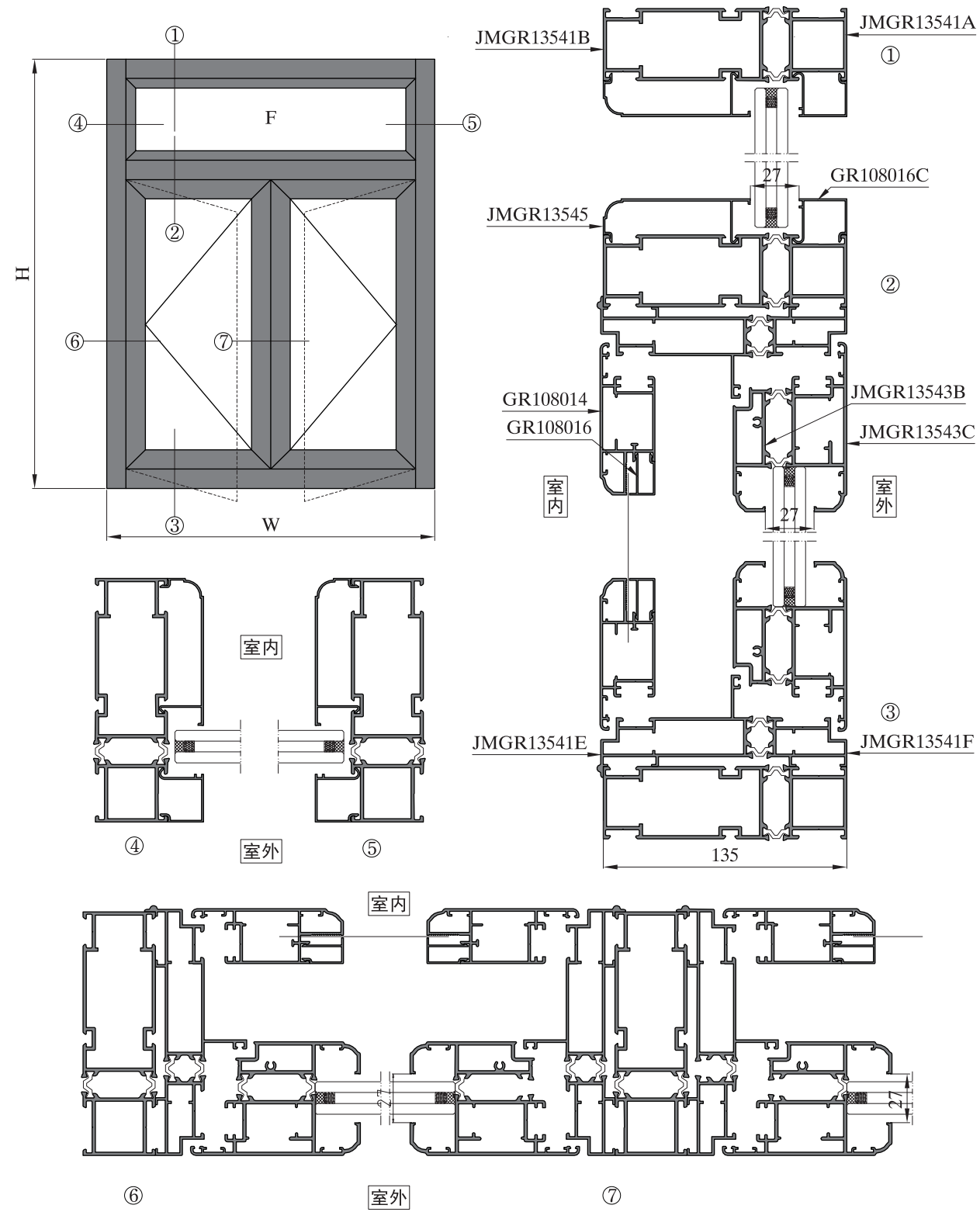

型材名称: 框料 壁厚(mm): 1.80 型号: JMGR13541A+JMGR13541B 米重: 2.575kg/m	型材名称: 框料 壁厚(mm): 1.80 型号: JMGR13541A+JMGR13541C 米重: 1.638kg/m	型材名称: 壁厚(mm): 1.40 型号: JMGR13541E+JMGR13541F 米重: 1.999kg/m
型材名称: 中挺 壁厚(mm): 1.80 型号: JMGR13541A+JMGR13541D 米重: 1.787kg/m	型材名称: 假中挺 壁厚(mm): 1.80 型号: JMGR13542A+JMGR13542B 米重: 1.568kg/m	型材名称: 扇料 壁厚(mm): 1.80 型号: JMGR13543A+JMGR13543B 米重: 2.470kg/m
型材名称: 扇料 壁厚(mm): 1.80 型号: JMGR13543B+JMGR13543C 米重: 2.460kg/m	型材名称: 框料 壁厚(mm): 1.40 型号: JMGR13544 米重: 0.889kg/m	型材名称: 框料 壁厚(mm): 1.40 型号: JMGR13544A 米重: 0.951kg/m
型材名称: 压线 壁厚(mm): 1.20 型号: JMGR13545 米重: 0.434kg/m	型材名称: 压线 壁厚(mm): 1.00 型号: JMGR13545A 米重: 0.270kg/m	型材名称: 压线 壁厚(mm): 1.00 型号: GR108016C 米重: 0.244kg/m
型材名称: 纱窗压线 壁厚(mm): 1.00 型号: GR108016 米重: 0.176kg/m	型材名称: 纱窗 壁厚(mm): 1.40 型号: GR108014 米重: 1.099kg/m	型材名称: 转角 壁厚(mm): 1.80 型号: JMGR13546 米重: 2.566kg/m

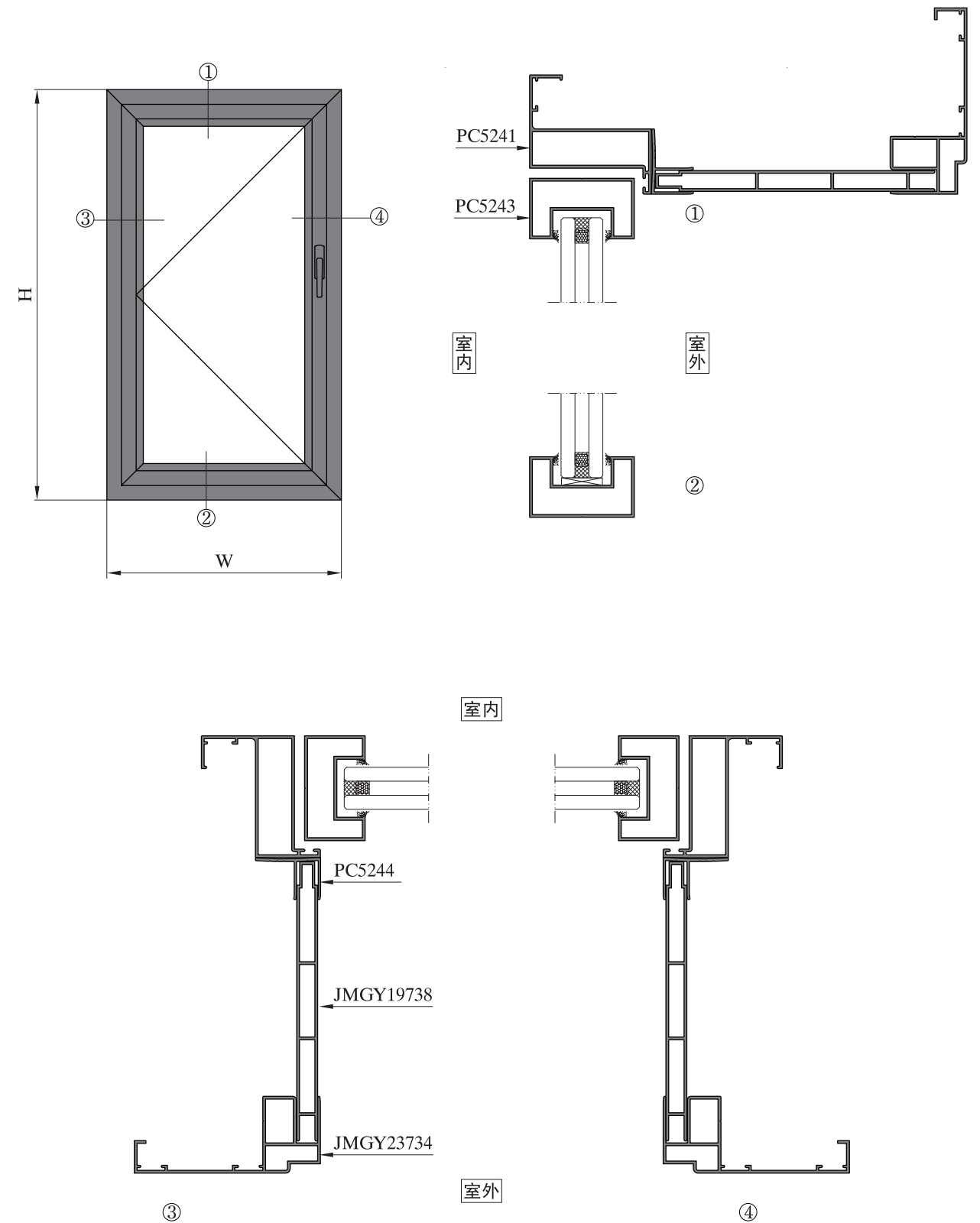

型材名称: 框料 壁厚(mm): 1.20	型材名称: 扇料 壁厚(mm): 1.20	型材名称: 包边料 壁厚(mm): 1.20
型号: PC5241 米重: 0.679kg/m	型号: PC5243 米重: 0.570kg/m	型号: PC5244 米重: 0.194kg/m
型材名称: 扣板 壁厚(mm): 1.20	型材名称: 包边料 壁厚(mm): 1.20	型材名称: 光企 壁厚(mm): 2.00
型号: JMGY19738 米重: 0.923kg/m	型号: JMGY23734 米重: 0.780kg/m	型号: TC11706 米重: 0.751kg/m
型材名称: 扇料 壁厚(mm): 1.20	型材名称: 壁厚(mm):	型材名称: 壁厚(mm):
型号: TC13706B 米重: 0.463kg/m	型号: 米重:	型号: 米重:
型材名称: 壁厚(mm):	型材名称: 壁厚(mm):	型材名称: 壁厚(mm):
型号: 米重:	型号: 米重:	型号: 米重:
型材名称: 壁厚(mm):	型材名称: 壁厚(mm):	型材名称: 壁厚(mm):
型号: 米重:	型号: 米重:	型号: 米重:

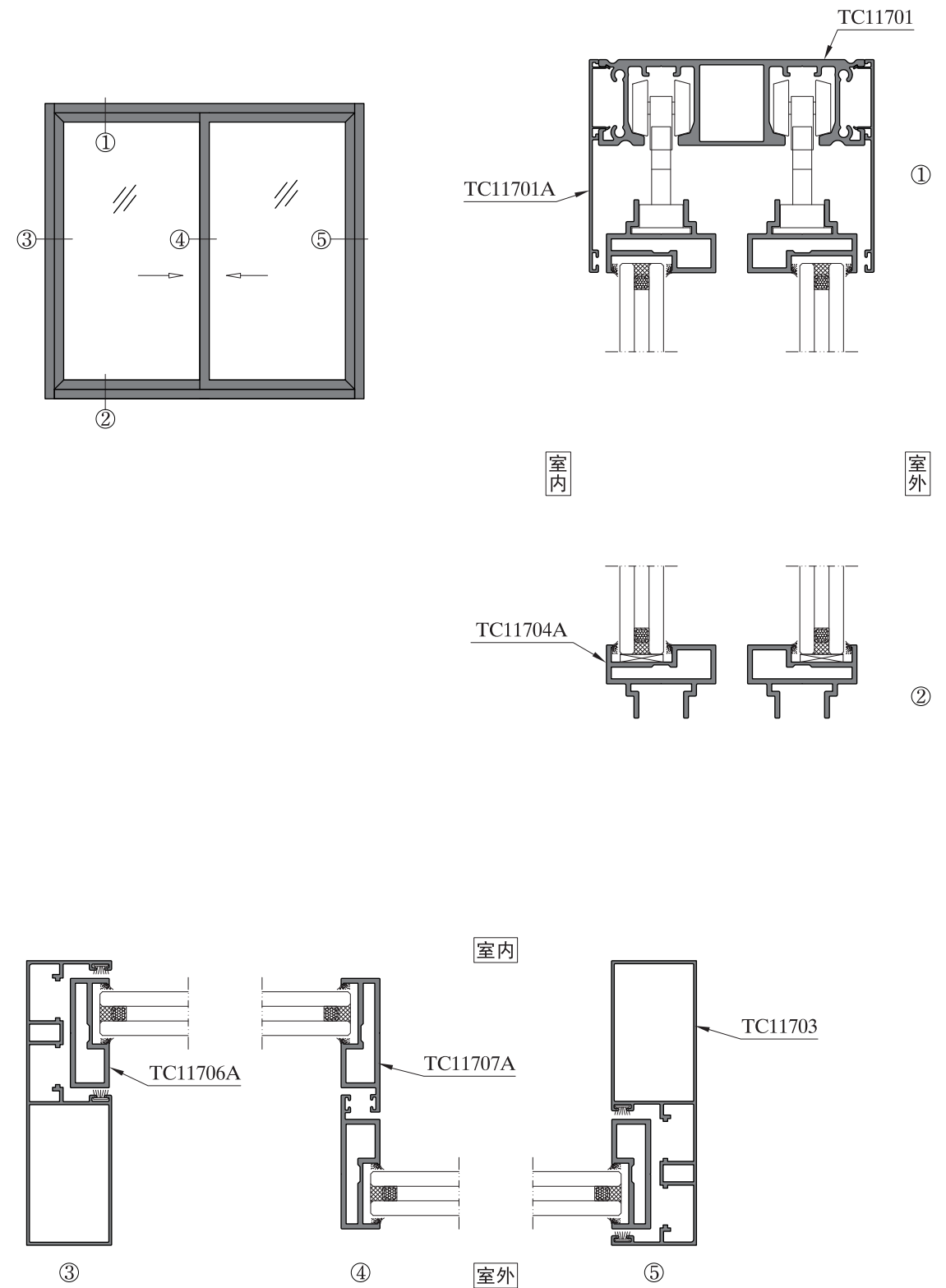

型材名称: 上滑 壁厚(mm): 2.20	型号: TC11701 米重: 2.505kg/m	型材名称: 上滑盖板 壁厚(mm): 1.20	型号: TC11701A 米重: 0.386kg/m	型材名称: 边封 壁厚(mm): 1.20	型号: TC11703 米重: 1.275kg/m
型材名称: 上下方 壁厚(mm): 2.00	型号: TC11704 米重: 0.953kg/m	型材名称: 上下方 壁厚(mm): 2.00	型号: TC11704A 米重: 0.915kg/m	型材名称: 光企 壁厚(mm): 2.00	型号: TC11706 米重: 0.751kg/m
型材名称: 光企 壁厚(mm): 2.00	型号: TC11706A 米重: 0.713kg/m	型材名称: 勾企 壁厚(mm): 2.00	型号: TC11707 米重: 0.820kg/m	型材名称: 勾企 壁厚(mm): 2.00	型号: TC11707A 米重: 0.782kg/m
型材名称:	型号:	型材名称:	型号:	型材名称:	型号:
壁厚(mm):	米重:	壁厚(mm):	米重:	壁厚(mm):	米重:
型材名称:	型号:	型材名称:	型号:	型材名称:	型号:
壁厚(mm):	米重:	壁厚(mm):	米重:	壁厚(mm):	米重:

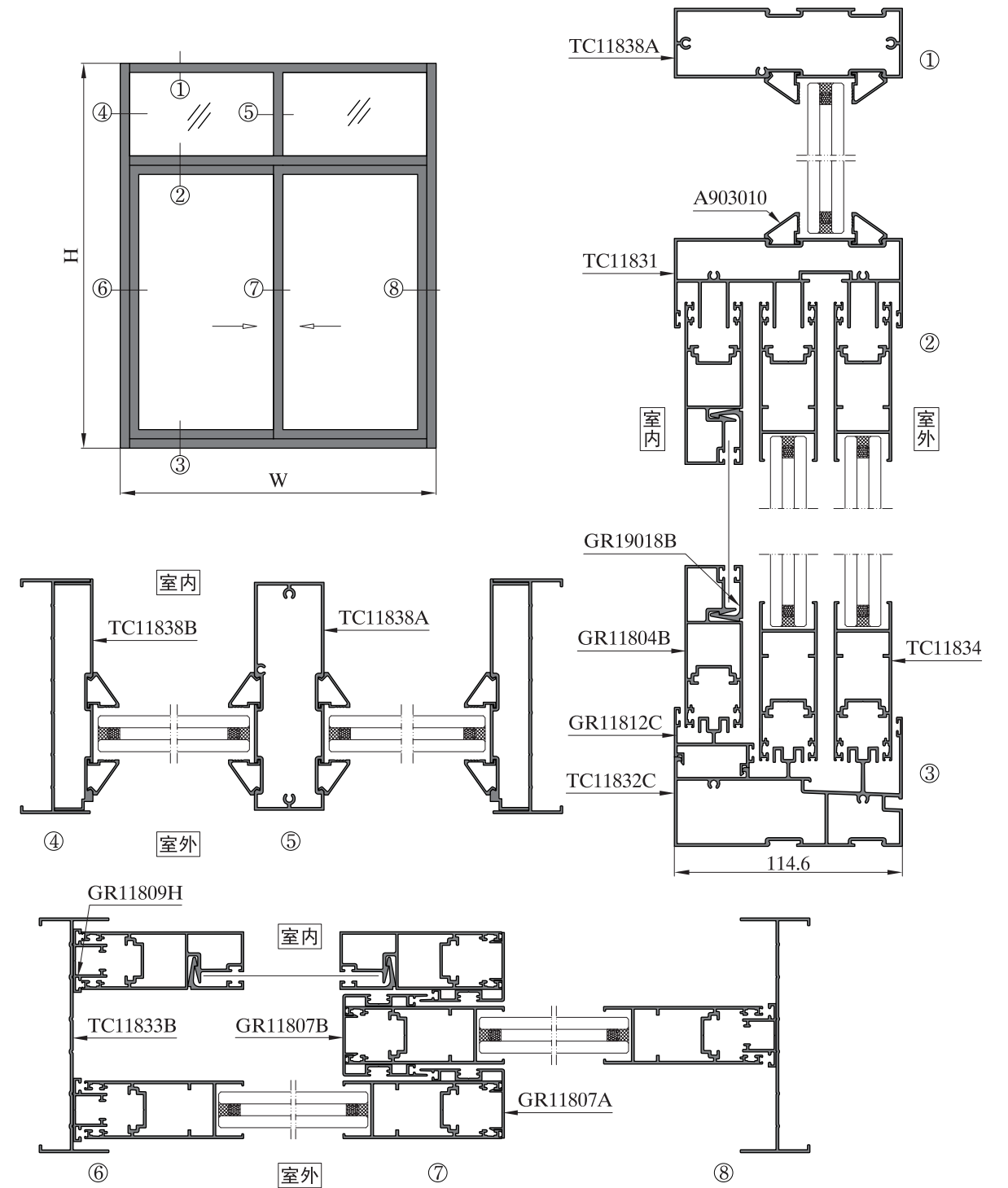

图中所示型材截面、装配、编号、尺寸及重量仅供参考。如有疑问，请向本公司查询。
Information above just for your reference. Please contact us if you have any questions, Thank you!

图中所示型材截面、装配、编号、尺寸及重量仅供参考。如有疑问，请向本公司查询。
Information above just for your reference. Please contact us if you have any questions, Thank you!

型材名称: 固上滑 型号: TC11831 壁厚(mm): 1.40 米重: 2.067kg/m	型材名称: 固下滑 型号: TC11832B 壁厚(mm): 1.40 米重: 2.334kg/m	型材名称: 下滑 型号: TC11832C 壁厚(mm): 1.40 米重: 2.157kg/m
型材名称: 边封 型号: TC11833B 壁厚(mm): 1.40 米重: 0.786kg/m	型材名称: 扇料 型号: TC11834 壁厚(mm): 1.40 米重: 1.054kg/m	型材名称: 扇料 型号: GR11804B 壁厚(mm): 1.20 米重: 1.101kg/m
型材名称: 勾企扣条 型号: GR11807A 壁厚(mm): 1.20 米重: 0.366kg/m	型材名称: 勾企扣条 型号: GR11807B 壁厚(mm): 1.20 米重: 0.602kg/m	型材名称: 纱窗轨道 型号: GR11812C 壁厚(mm): 1.40 米重: 0.555kg/m
型材名称: 中柱 型号: TC11838A 壁厚(mm): 1.40 米重: 1.468kg/m	型材名称: 边封插板 型号: TC11838B 壁厚(mm): 1.20 米重: 0.627kg/m	型材名称: 收口 型号: GR11809A 壁厚(mm): 1.20 米重: 0.257kg/m
型材名称: 收口 型号: GR11809H 壁厚(mm): 1.20 米重: 0.294kg/m	型材名称: 压线 型号: GR19018B 壁厚(mm): 1.40 米重: 0.231kg/m	型材名称: 压线 型号: A903010 壁厚(mm): 1.00 米重: 0.134kg/m

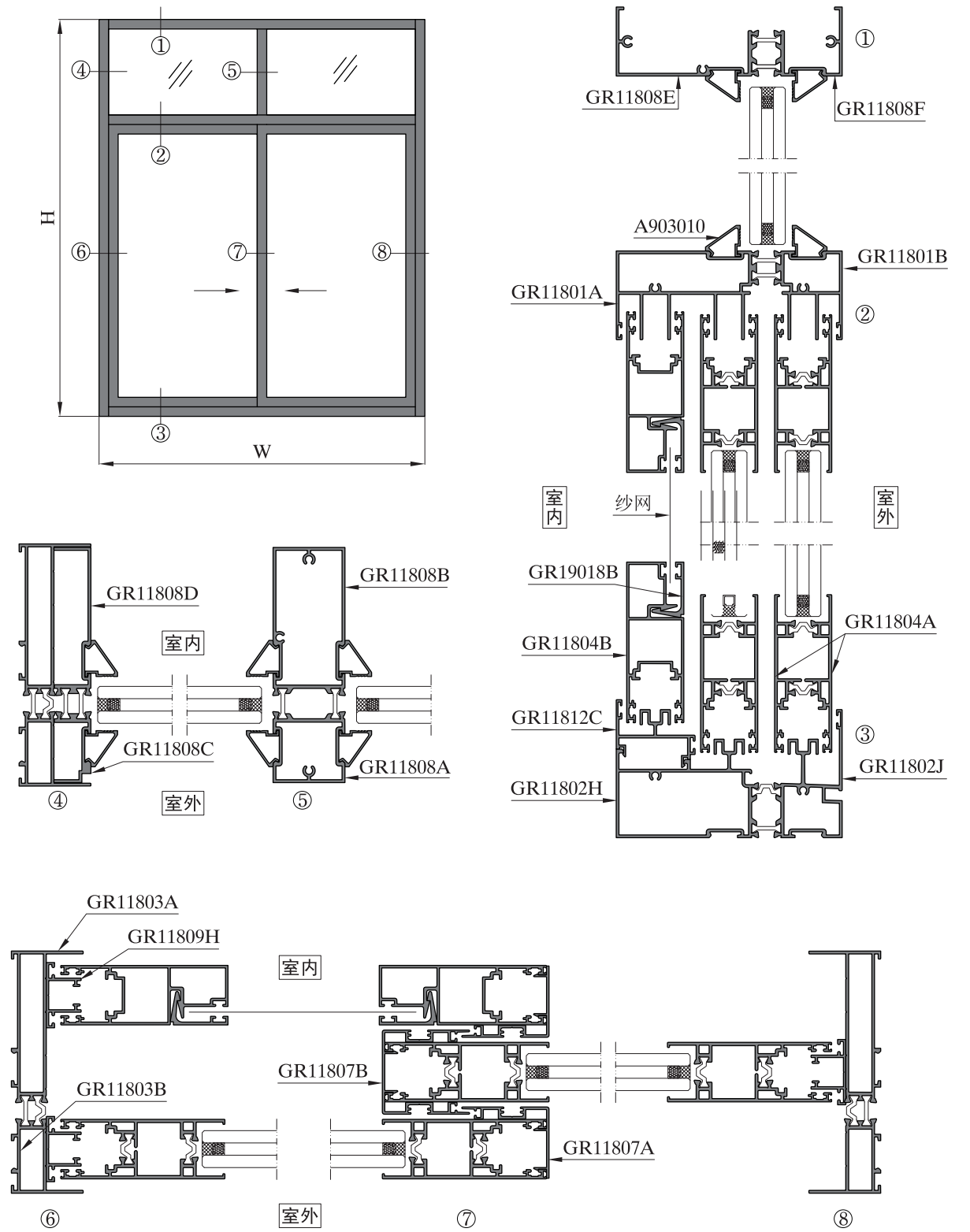

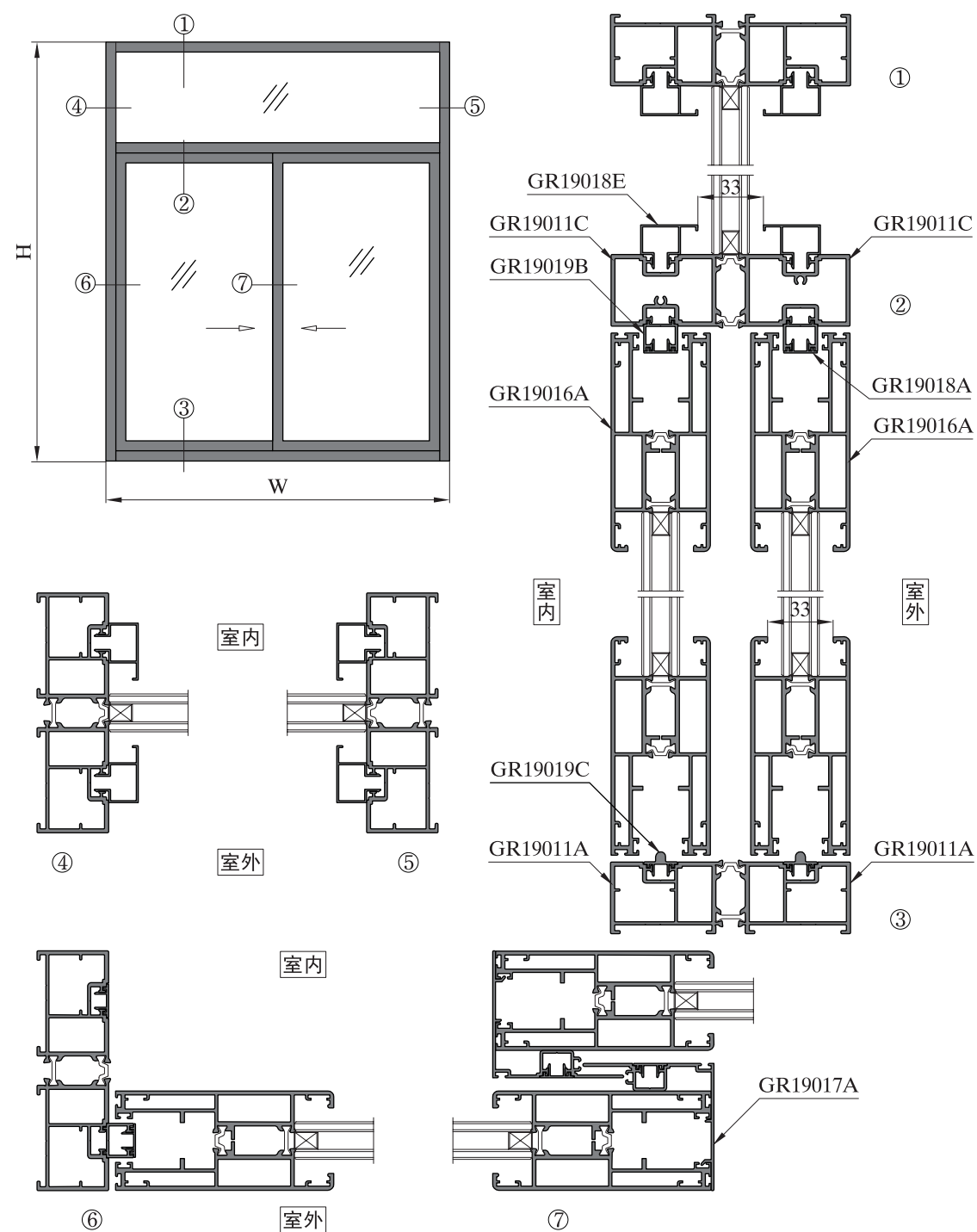

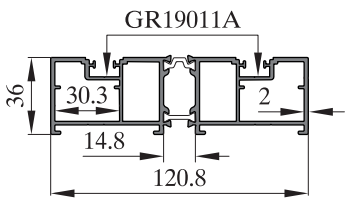
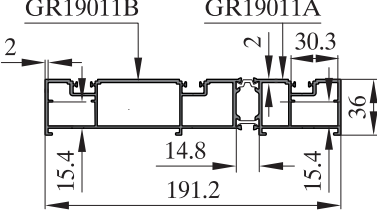
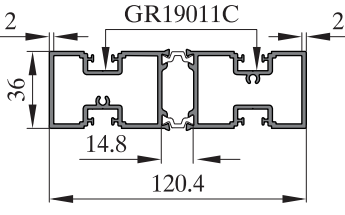
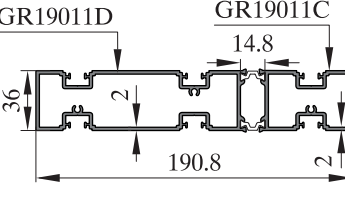
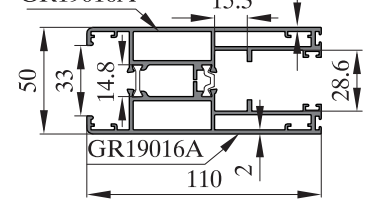
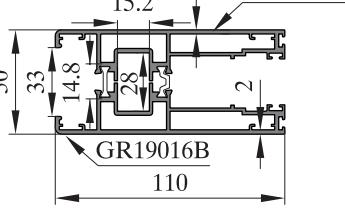
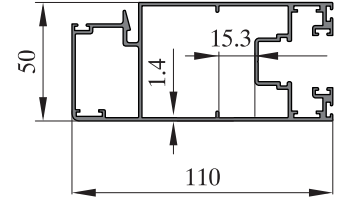
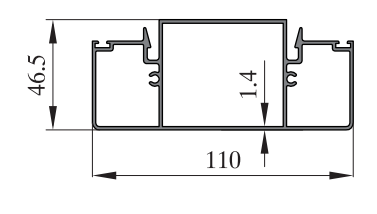
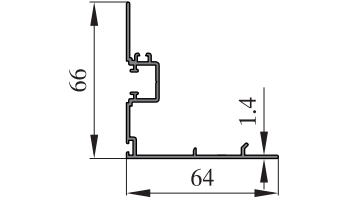
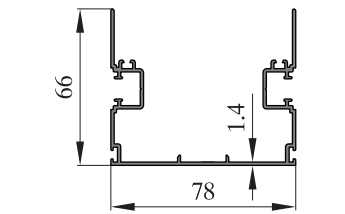
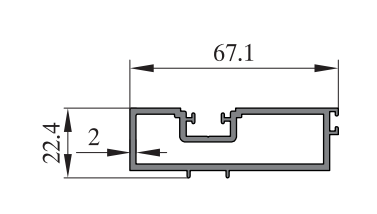
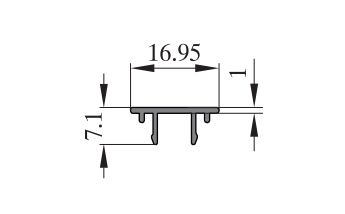
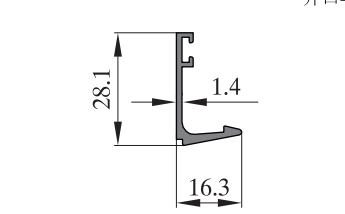
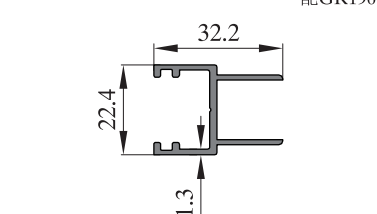
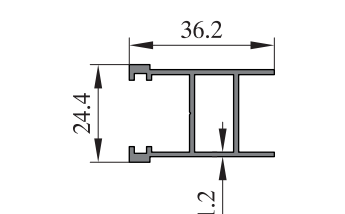
		
型材名称: 边框 型号: GR19011A+GR19011A 壁厚 (mm): 2.00 米重: 2.567kg/m	型材名称: 边框 型号: GR19011A+GR19011B 壁厚 (mm): 2.00 米重: 3.478kg/m	型材名称: 中框 型号: GR19011C+GR19011C 壁厚 (mm): 2.00 米重: 2.823kg/m
		
型材名称: 中框 型号: GR19011C+GR19011D 壁厚 (mm): 2.00 米重: 3.932kg/m	型材名称: 扇料 型号: GR19016A+GR19016A 壁厚 (mm): 2.00 米重: 3.222kg/m	型材名称: 扇料 型号: GR19016B+GR19016B 壁厚 (mm): 2.00 米重: 3.351kg/m
		
型材名称: 纱扇 型号: GR19016C 壁厚 (mm): 1.40 米重: 2.014kg/m	型材名称: 纱中横 型号: GR19016D 壁厚 (mm): 1.40 米重: 1.782kg/m	型材名称: 勾企扣条 型号: GR19017A 壁厚 (mm): 1.40 米重: 0.738kg/m
		
型材名称: 勾企扣条 型号: GR19017B 壁厚 (mm): 1.40 米重: 1.227kg/m	型材名称: 副框 型号: GR19018 壁厚 (mm): 2.00 米重: 1.103kg/m	型材名称: 封盖 型号: GR19018A 壁厚 (mm): 1.00 米重: 0.090kg/m
		
型材名称: 纱压线 型号: GR19018B 壁厚 (mm): 1.40 米重: 0.231kg/m	型材名称: 锁槽/轮槽 型号: GR19018C 壁厚 (mm): 1.30 米重: 0.377kg/m	型材名称: 锁槽/轮槽 型号: GR19018D 壁厚 (mm): 1.20 米重: 0.457kg/m

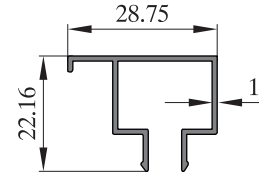
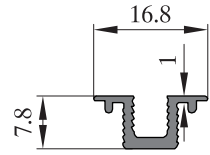
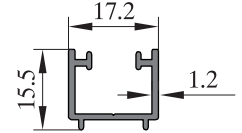
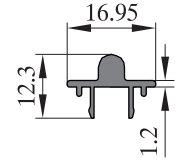
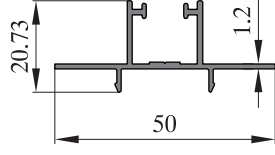
开口33mm					
					
型材名称: 压线	型号: GR19018E	型材名称: 轨道槽	型号: GR19019	型材名称: 滑道槽	型号: GR19019B
壁厚(mm): 1.00	米重: 0.244kg/m	壁厚(mm): 1.00	米重: 0.125kg/m	壁厚(mm): 1.20	米重: 0.191kg/m
					
型材名称: 滑道头	型号: GR19019C	型材名称: 收口	型号: TM120B68	型材名称:	型号:
壁厚(mm): 1.20	米重: 0.165kg/m	壁厚(mm): 1.20	米重: 0.346kg/m	壁厚(mm):	米重:
型材名称:	型号:	型材名称:	型号:	型材名称:	型号:
壁厚(mm):	米重:	壁厚(mm):	米重:	壁厚(mm):	米重:
型材名称:	型号:	型材名称:	型号:	型材名称:	型号:
壁厚(mm):	米重:	壁厚(mm):	米重:	壁厚(mm):	米重:
型材名称:	型号:	型材名称:	型号:	型材名称:	型号:
壁厚(mm):	米重:	壁厚(mm):	米重:	壁厚(mm):	米重:

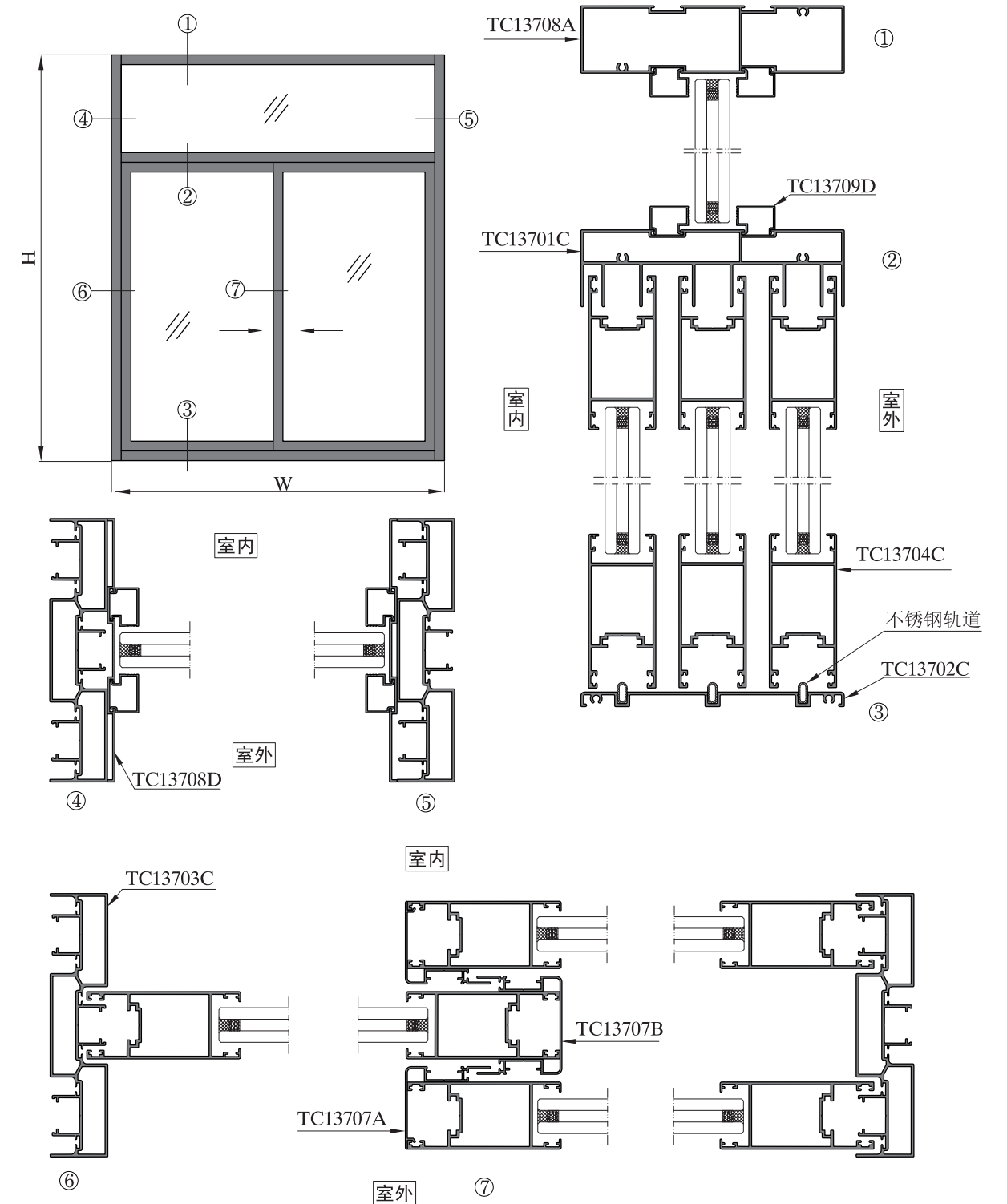

型材名称: 上滑 型号: TC13701C 壁厚(mm): 1.40 米重: 2.108kg/m	型材名称: 下滑 型号: TC13702C 壁厚(mm): 1.40 米重: 0.852kg/m	型材名称: 边封 型号: TC13703C 壁厚(mm): 1.40 米重: 2.060kg/m
型材名称: 扇料 型号: TC13704C 壁厚(mm): 1.40 米重: 1.097kg/m	型材名称: 中横 型号: TC13705A 壁厚(mm): 1.20 米重: 0.791kg/m	型材名称: 勾企扣条 型号: TC13707A 壁厚(mm): 1.0 米重: 0.333kg/m
型材名称: 勾企扣条 型号: TC13707B 壁厚(mm): 1.0 米重: 0.536kg/m	型材名称: 上固/中柱 型号: TC13708A 壁厚(mm): 1.20 米重: 1.444kg/m	型材名称: 盖板 型号: TC13708D 壁厚(mm): 1.20 米重: 0.556kg/m
型材名称: 盖板 型号: TC13709E 壁厚(mm): 1.0 米重: 0.145kg/m	型材名称: 收口 型号: TC13709C 壁厚(mm): 1.00 米重: 0.375kg/m	型材名称: 压线 型号: TC13709D 壁厚(mm): 0.9 米重: 0.148kg/m
型材名称: 扣板 型号: JMGY19738 壁厚(mm): 1.20 米重: 0.923kg/m	型材名称: 包边料 型号: JMGY23734 壁厚(mm): 1.20 米重: 0.780kg/m	型材名称: 包边料 型号: PC5244 壁厚(mm): 1.20 米重: 0.194kg/m

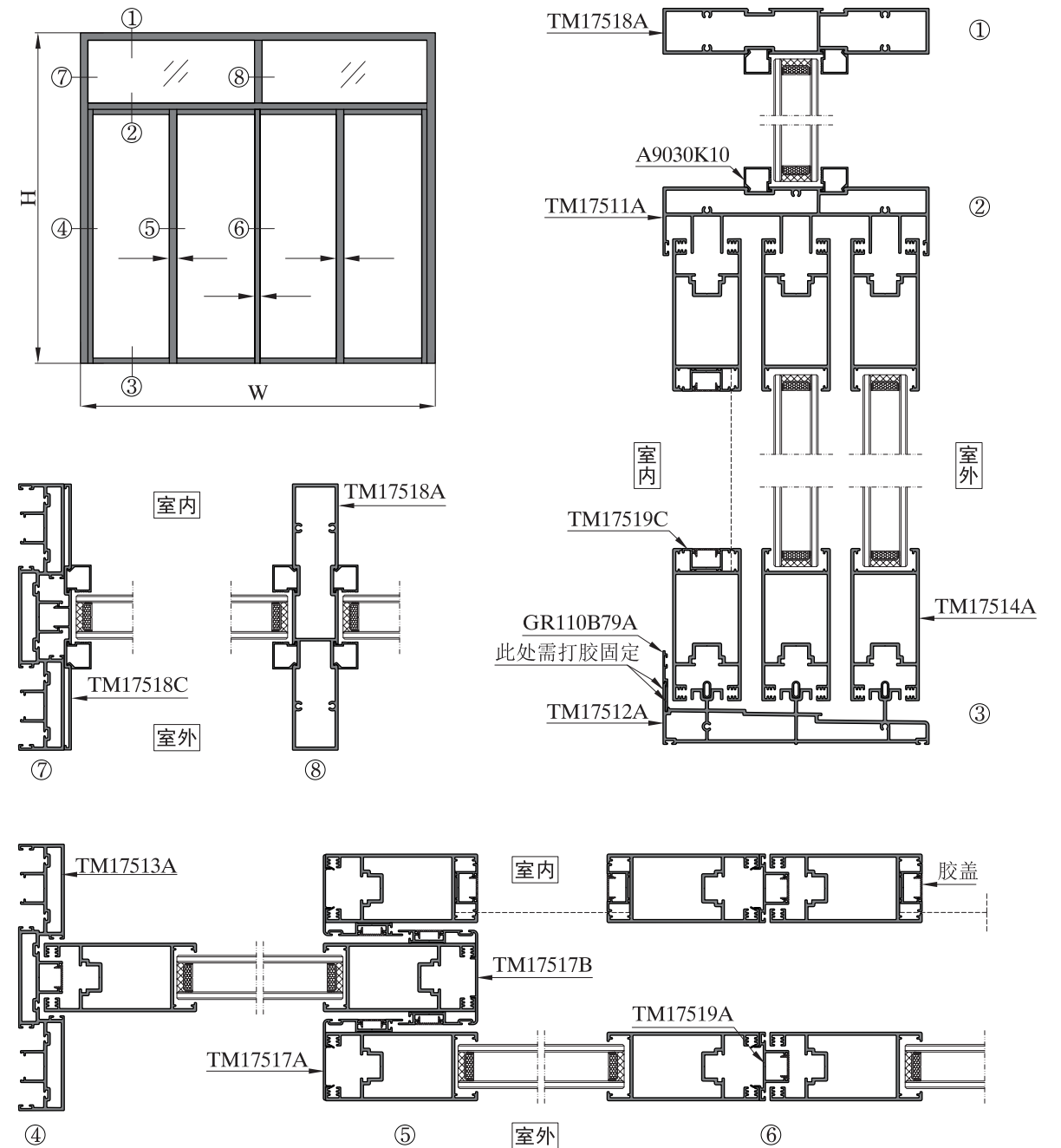

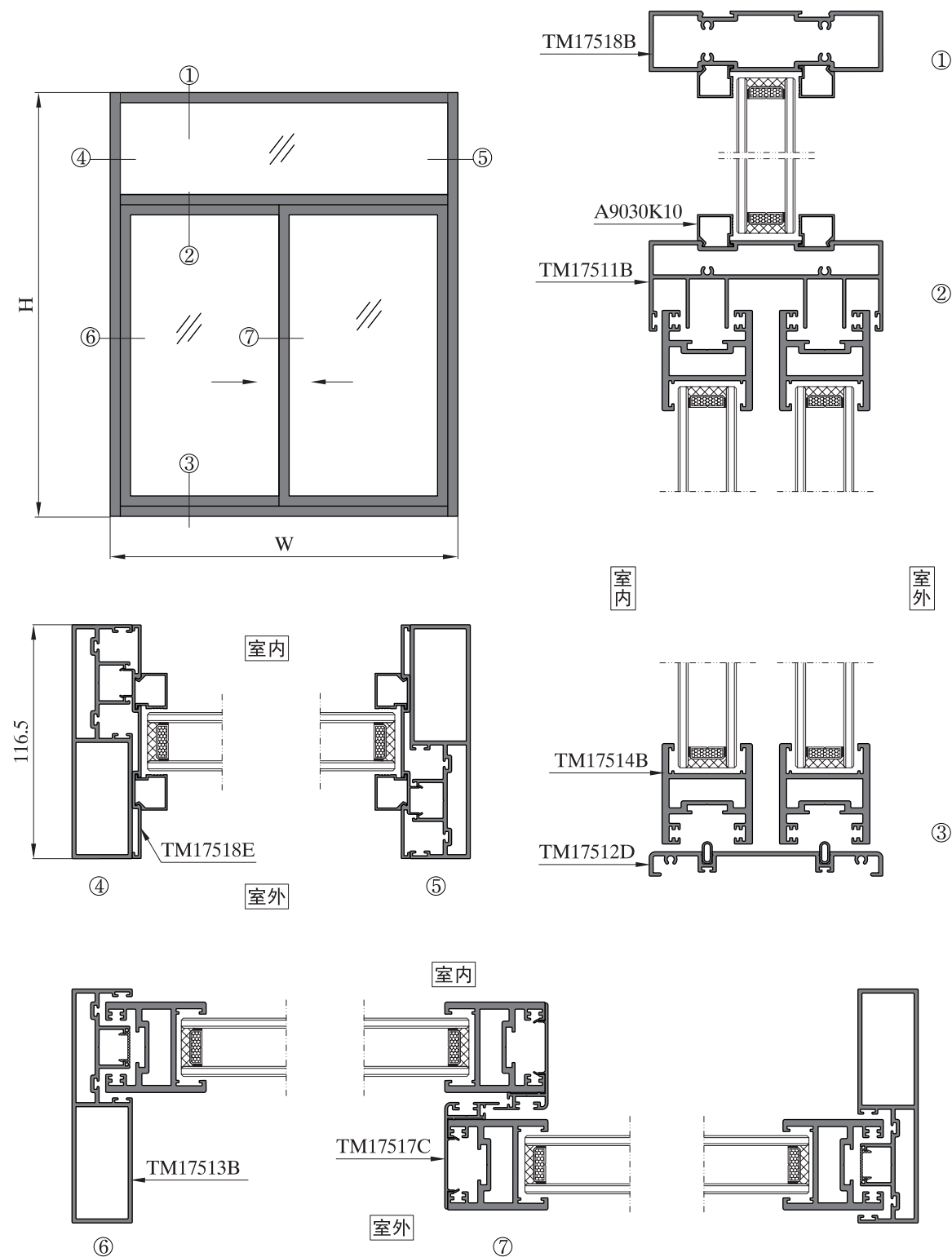

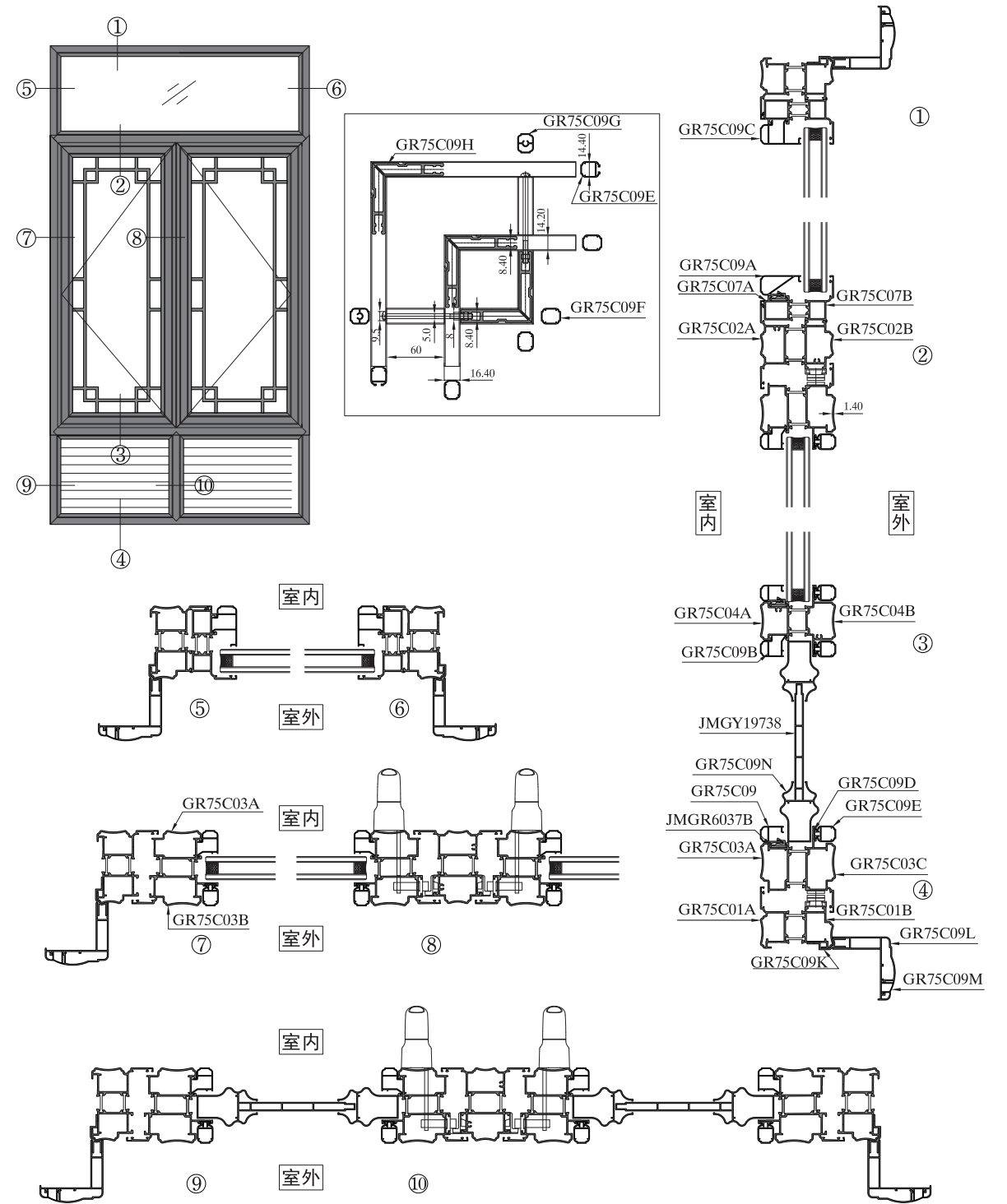

型材名称: 上滑 壁厚 (mm): 2.0	型号: TM17511A 米重: 3.489kg/m	型材名称: 上滑 壁厚 (mm): 2.0	型号: TM17511B 米重: 2.481kg/m	型材名称: 下滑 壁厚 (mm): 2.0	型号: TM17512A 米重: 3.435kg/m
型材名称: 平下滑 壁厚 (mm): 2.0	型号: TM17512B 米重: 1.520kg/m	型材名称: 下滑 壁厚 (mm): 2.0	型号: TM17512C 米重: 2.402kg/m	型材名称: 平下滑 壁厚 (mm): 2.0	型号: TM17512D 米重: 1.084kg/m
型材名称: 边封 壁厚 (mm): 2.0	型号: TM17513A 米重: 3.399kg/m	型材名称: 边封 壁厚 (mm): 2.0	型号: TM17513B 米重: 2.051kg/m	型材名称: 扇料 壁厚 (mm): 2.0	型号: TM17514A 米重: 2.053kg/m
型材名称: 窄扇 壁厚 (mm): 3.5	型号: TM17514B 米重: 1.835kg/m	型材名称: 勾企扣板 壁厚 (mm): 1.4	型号: TM17517A 米重: 0.546kg/m	型材名称: 勾企扣板 壁厚 (mm): 1.40	型号: TM17517B 米重: 0.879kg/m
型材名称: 勾企扣板 壁厚 (mm): 1.4	型号: TM17517C 米重: 0.433kg/m	型材名称: 勾企扣板 壁厚 (mm): 1.4	型号: TM17517D 米重: 0.653kg/m	型材名称: 上固/中柱 壁厚 (mm): 2.0	型号: TM17518A 米重: 2.770kg/m

型材名称: 上固/中柱 型号: TM17518B 壁厚(mm): 2.0 米重: 1.990kg/m	型材名称: 边封盖板 型号: TM17518C 壁厚(mm): 1.6 米重: 0.989kg/m	型材名称: 边封盖板 型号: TM17518D 壁厚(mm): 1.6 米重: 0.970kg/m
型材名称: 边封盖板 型号: TM17518E 壁厚(mm): 1.4 米重: 0.620kg/m	型材名称: 收口 型号: TM17519A 壁厚(mm): 1.4 米重: 0.416kg/m	型材名称: 边封小盖板 型号: TM17519B 壁厚(mm): 1.2 米重: 0.201kg/m
型材名称: 纱料 型号: TM17519C 壁厚(mm): 1.2 米重: 0.244kg/m	型材名称: 圆弧压线 型号: TM17519D 壁厚(mm): 1.0 米重: 0.171kg/m	型材名称: 方压线 型号: A9030K10 壁厚(mm): 1.0 米重: 0.161kg/m
型材名称: 斜压线 型号: A903010 壁厚(mm): 1.0 米重: 0.134kg/m	型材名称: 挡水扣板 型号: GR110B79A 壁厚(mm): 1.4 米重: 0.175kg/m	型材名称: 中横 型号: TM17515 壁厚(mm): 2.0 米重: 1.455kg/m
型材名称: 型号: 壁厚(mm): 米重:	型材名称: 型号: 壁厚(mm): 米重:	型材名称: 型号: 壁厚(mm): 米重:

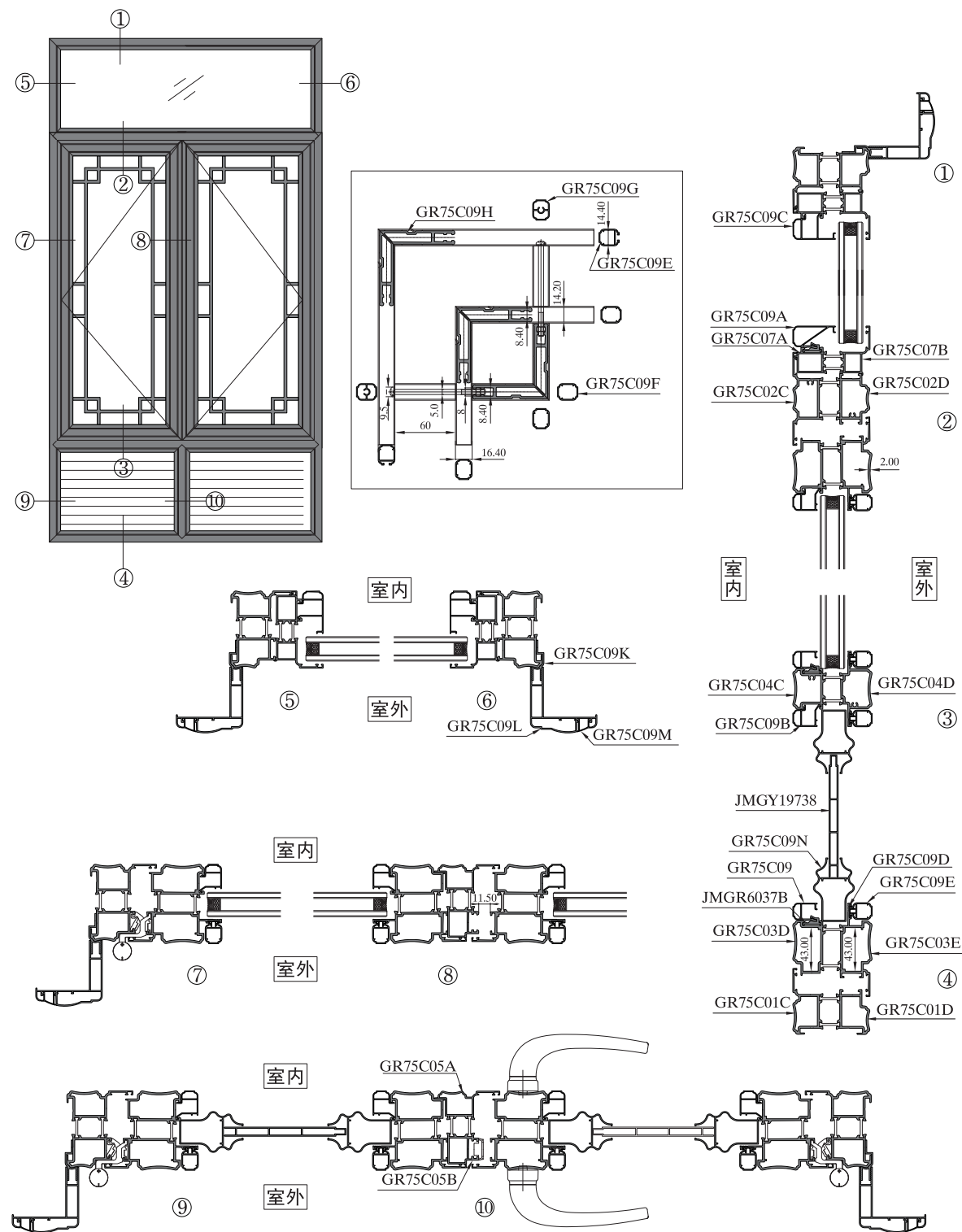

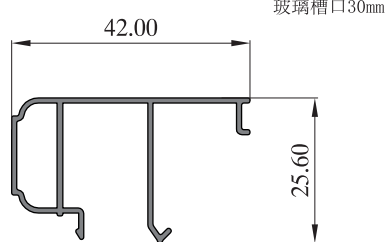

型材名称: 框料 壁厚(mm): 1.4 型号: GR75C01A+GR75C01B 米重: 1.585kg/m	型材名称: 框料 壁厚(mm): 2.0 型号: GR75C01C+GR75C01D 米重: 1.972kg/m	型材名称: 中挺 壁厚(mm): 1.4 型号: GR75C02A+GR75C02B 米重: 1.848kg/m
型材名称: 中挺 壁厚(mm): 2.0 型号: GR75C02C+GR75C02D 米重: 2.238kg/m	型材名称: 扇料 壁厚(mm): 1.4 型号: GR75C03A+GR75C03B 米重: 1.930kg/m	型材名称: 扇料 壁厚(mm): 1.4 型号: GR75C03A+GR75C03C 米重: 1.872kg/m
型材名称: 扇料 壁厚(mm): 2.0 型号: GR75C03D+GR75C03E 米重: 2.447kg/m	型材名称: 扇中横 壁厚(mm): 1.4 型号: GR75C04A+GR75C04B 米重: 1.703kg/m	型材名称: 扇中横 壁厚(mm): 2.0 型号: GR75C04C+GR75C04D 米重: 2.096kg/m
型材名称: 假中挺 壁厚(mm): 1.4 型号: GR75C05B+GR75C05A 米重: 1.425kg/m	型材名称: 转换料 壁厚(mm): 1.4 型号: GR75C07A+GR75C07B 米重: 1.182kg/m	型材名称: 转角 壁厚(mm): 1.4 型号: GR75C08A+GR75C08B 米重: 1.731kg/m
型材名称: 扇压线 壁厚(mm): 0.9 型号: GR75C09 米重: 0.245kg/m	型材名称: 扇压线 壁厚(mm): 0.9 型号: GR75C09B 米重: 0.251kg/m	型材名称: 框压线 壁厚(mm): 0.9 型号: GR75C09A 米重: 0.346kg/m

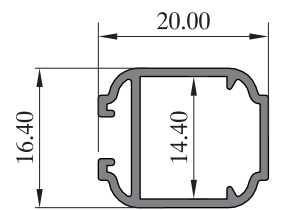
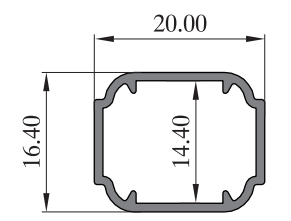
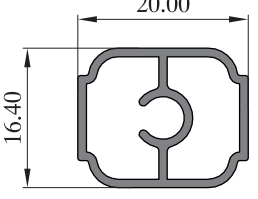
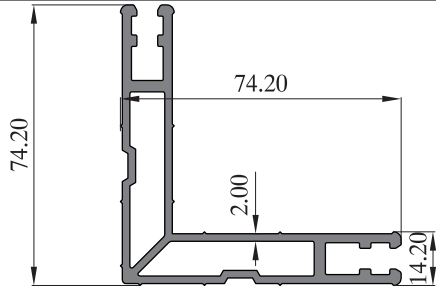
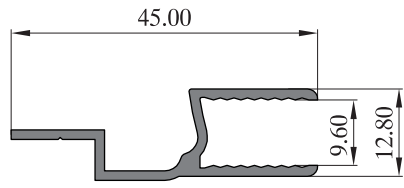
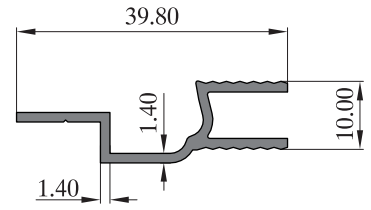
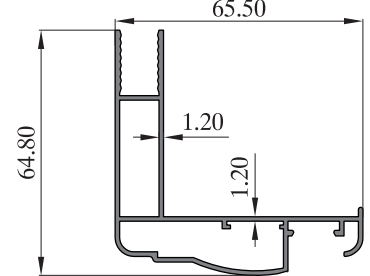
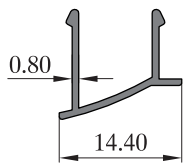
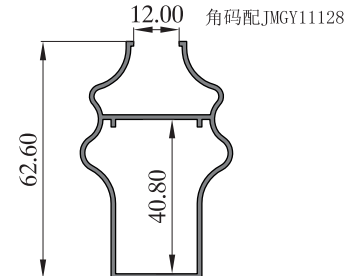
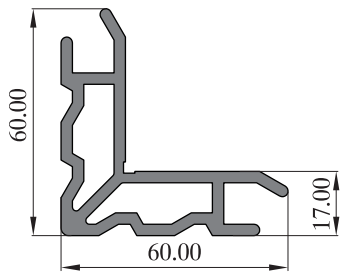
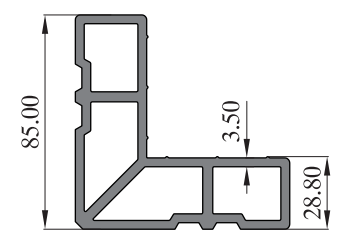
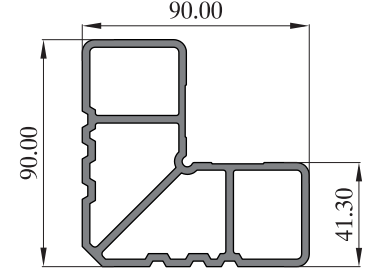
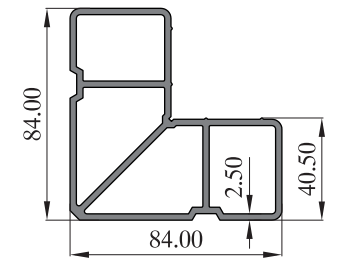
					
型材名称: 框压线	型号: GR75C09C	型材名称:	型号: GR75C09D	型材名称: 窗花	型号: GR75C09E
壁厚(mm): 0.9	米重: 0.342kg/m	壁厚(mm): 1.0	米重: 0.050kg/m	壁厚(mm): 1.0	米重: 0.221kg/m
					
型材名称: 窗花	型号: GR75C09F	型材名称: 窗花	型号: GR75C09G	型材名称: 角码	型号: GR75C09H
壁厚(mm): 1.0	米重: 0.198kg/m	壁厚(mm): 1.0	米重: 0.249kg/m	壁厚(mm): 2.0	米重: 2.030kg/m
					
型材名称:	型号: GR75C09J	型材名称:	型号: GR75C09K	型材名称: 包边	型号: GR75C09L
壁厚(mm): 1.40	米重: 0.340kg/m	壁厚(mm): 1.40	米重: 0.282kg/m	壁厚(mm): 1.20	米重: 0.955kg/m
					
型材名称: 扣盖	型号: GR75C09M	型材名称:	型号: GR75C09N	型材名称: 角码	型号: JMGR6036M
壁厚(mm): 0.8	米重: 0.086kg/m	壁厚(mm): 1.20	米重: 0.704kg/m	壁厚(mm): 3.0	米重: 2.083kg/m
					
型材名称: 角码	型号: JMGR5217	型材名称: 角码	型号: PC10519	型材名称: 角码	型号: JMGY11128
壁厚(mm): 3.50	米重: 4.264kg/m	壁厚(mm): 3.0	米重: 4.053kg/m	壁厚(mm): 2.50	米重: 3.234kg/m

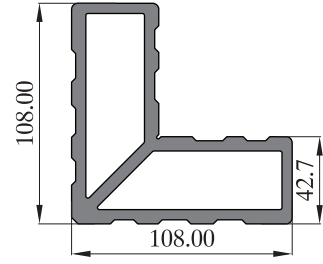
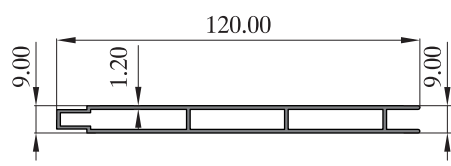
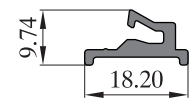
					
型材名称: 角码	型号: JMGR5505C	型材名称: 扣板	型号: JMGY19738	型材名称: 压座	型号: JMGR6037B
壁厚(mm): 5.0	米重: 7.855kg/m	壁厚(mm): 1.20	米重: 0.923kg/m	壁厚(mm):	米重: 0.172kg/m
型材名称:	型号:	型材名称:	型号:	型材名称:	型号:
壁厚(mm):	米重:	壁厚(mm):	米重:	壁厚(mm):	米重:
型材名称:	型号:	型材名称:	型号:	型材名称:	型号:
壁厚(mm):	米重:	壁厚(mm):	米重:	壁厚(mm):	米重:
型材名称:	型号:	型材名称:	型号:	型材名称:	型号:
壁厚(mm):	米重:	壁厚(mm):	米重:	壁厚(mm):	米重:

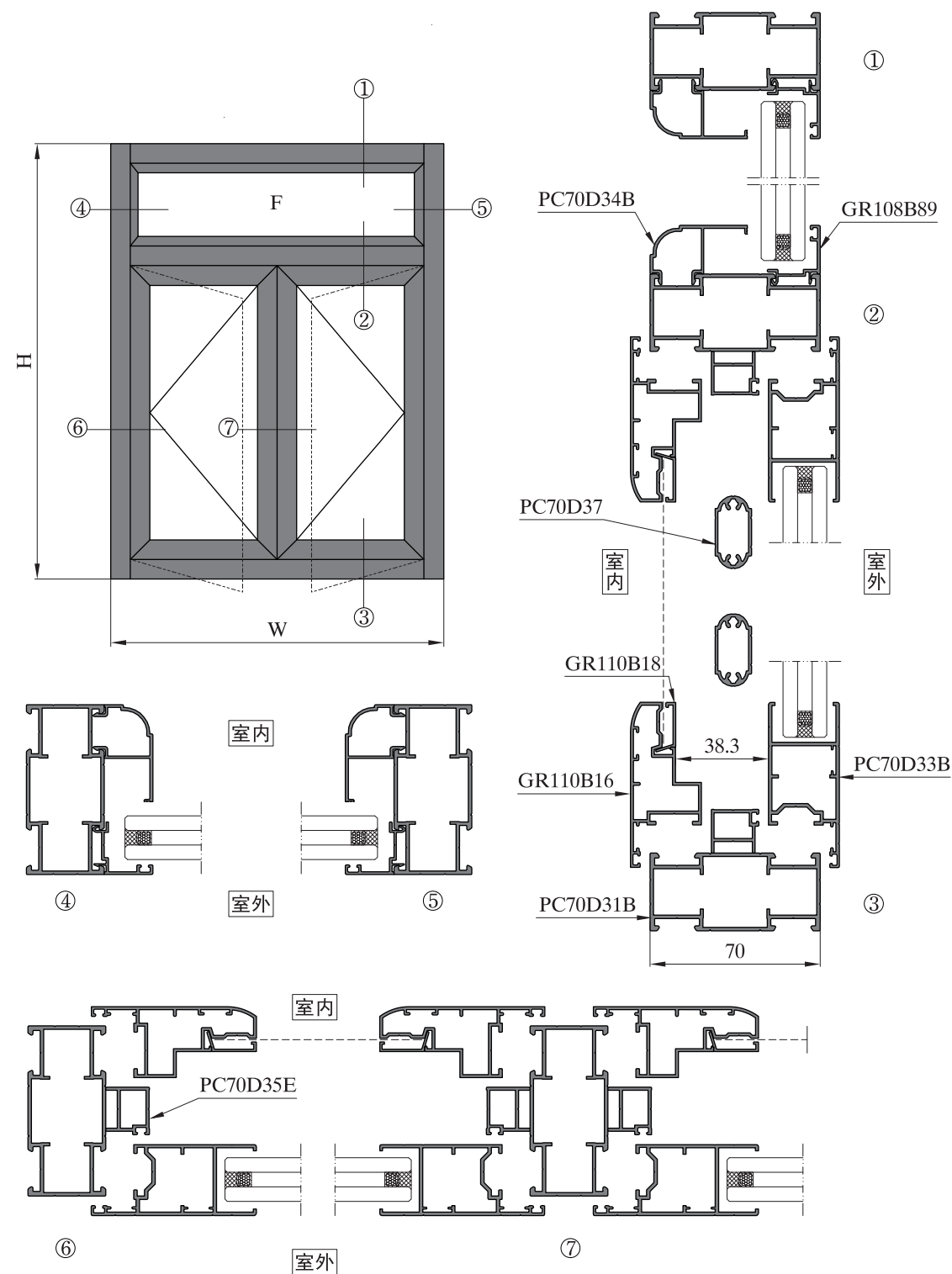

型材名称: 框料 壁厚 (mm): 1.40	型号: PC70D31A 米重: 0.994kg/m	型材名称: 框料 壁厚 (mm): 1.40	型号: PC70D31B 米重: 1.032kg/m	型材名称: 框料 壁厚 (mm): 1.40	型号: PC70D31C 米重: 0.895kg/m
型材名称: 扇料 壁厚 (mm): 1.40	型号: PC70D33 米重: 0.862kg/m	型材名称: 扇料 壁厚 (mm): 1.40	型号: PC70D33B 米重: 0.805kg/m	型材名称: 纱扇 壁厚 (mm): 1.20	型号: PC8093A 米重: 0.636kg/m
型材名称: 纱扇 壁厚 (mm): 1.20	型号: GR110B16 米重: 0.725kg/m	型材名称: 纱压线 壁厚 (mm): 1.00	型号: GR110B18 米重: 0.085kg/m	型材名称: 压线 壁厚 (mm): 1.20	型号: GR108B89 米重: 0.184kg/m
型材名称: 压线 壁厚 (mm): 1.20	型号: PC70D34A 米重: 0.374kg/m	型材名称: 压线 壁厚 (mm): 1.20	型号: PC70D34B 米重: 0.307kg/m	型材名称: 防盗框 壁厚 (mm): 1.20	型号: PC70D35A 米重: 0.278kg/m
型材名称: 防盗框 壁厚 (mm): 1.20	型号: PC70D35E 米重: 0.253kg/m	型材名称: 格栅 壁厚 (mm): 1.20	型号: PC70D37 米重: 0.337kg/m	型材名称: 格栅 壁厚 (mm): 1.20	型号: GR12309D 米重: 0.249kg/m

						玻璃开口26mm
型材名称: 转角	型号: ZJM1273	型材名称: 转角	型号: ZJM1274	型材名称: 压线	型号: PC70D34N	
壁厚(mm): 1.40	米重: 0.838kg/m	壁厚(mm): 1.40	米重: 1.050kg/m	壁厚(mm): 1.0	米重: 0.284kg/m	
						配GR110B16 槽口1.8mm
型材名称: 框料	型号: PC70D31F	型材名称: 纱压线	型号: GR108B87A	型材名称:	型号:	
壁厚(mm): 1.4	米重: 0.959kg/m	壁厚(mm): 1.00	米重: 0.098kg/m	壁厚(mm):	米重:	
型材名称:	型号:	型材名称:	型号:	型材名称:	型号:	
壁厚(mm):	米重:	壁厚(mm):	米重:	壁厚(mm):	米重:	
型材名称:	型号:	型材名称:	型号:	型材名称:	型号:	
壁厚(mm):	米重:	壁厚(mm):	米重:	壁厚(mm):	米重:	
型材名称:	型号:	型材名称:	型号:	型材名称:	型号:	
壁厚(mm):	米重:	壁厚(mm):	米重:	壁厚(mm):	米重:	

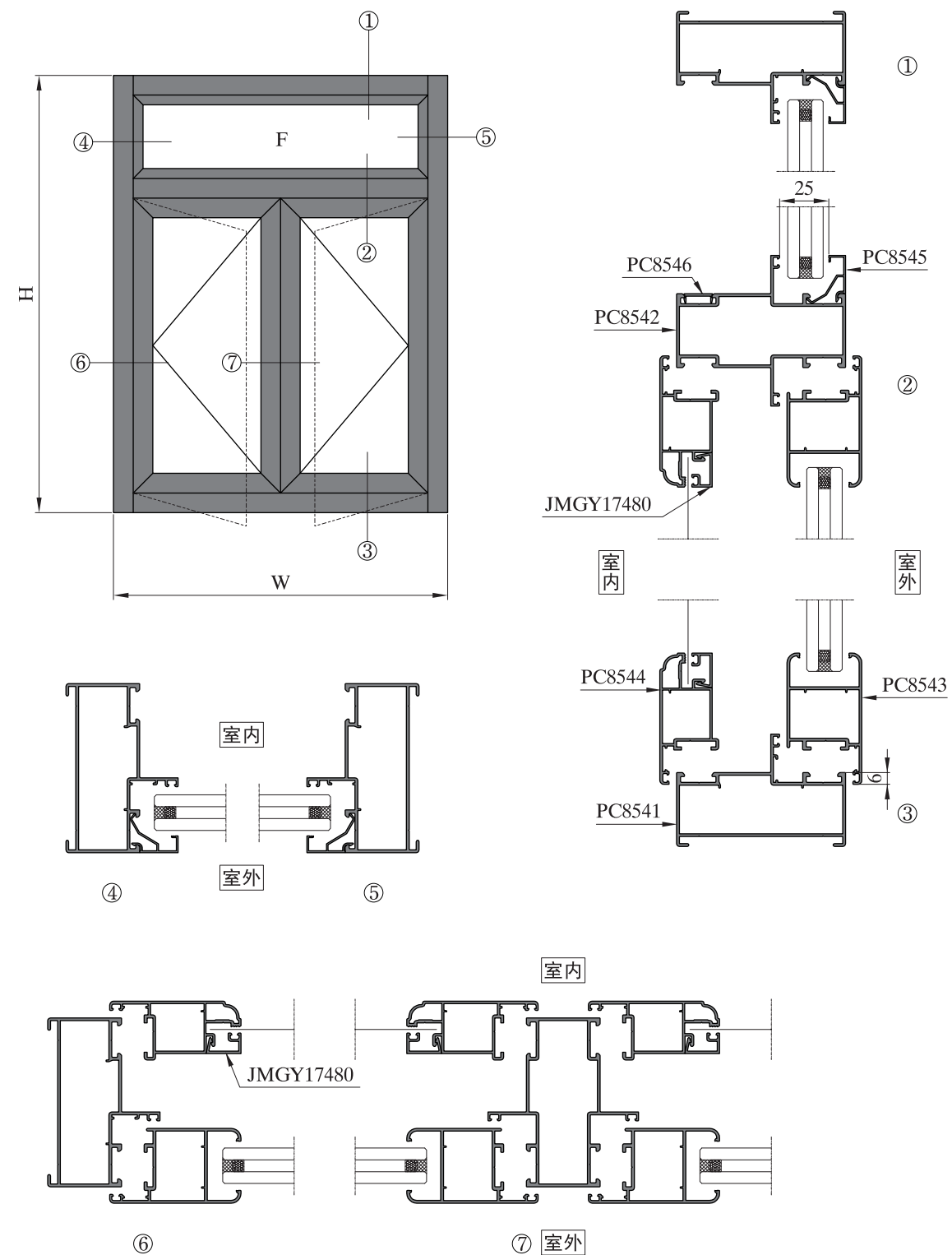

型材名称: 框料 型号: PC8541 壁厚(mm): 1.40 米重: 1.271kg/m	型材名称: 中挺 型号: PC8542 壁厚(mm): 1.40 米重: 1.436kg/m	型材名称: 扇料 型号: PC8543 壁厚(mm): 1.40 米重: 0.886kg/m			
			玻璃槽口25mm		
型材名称: 纱窗 型号: PC8544 壁厚(mm): 1.20 米重: 0.746kg/m	型材名称: 压线 型号: PC8545 壁厚(mm): 0.90 米重: 0.157kg/m	型材名称: 压线 型号: JMGY17480 壁厚(mm): 1.20 米重: 0.145kg/m			
型材名称: 盖板 型号: PC8546 壁厚(mm): 1.20 米重: 0.065kg/m	型材名称: 型号: 壁厚(mm): 米重:	型材名称: 型号: 壁厚(mm): 米重:			
型材名称: 型号: 壁厚(mm): 米重:	型材名称: 型号: 壁厚(mm): 米重:	型材名称: 型号: 壁厚(mm): 米重:			

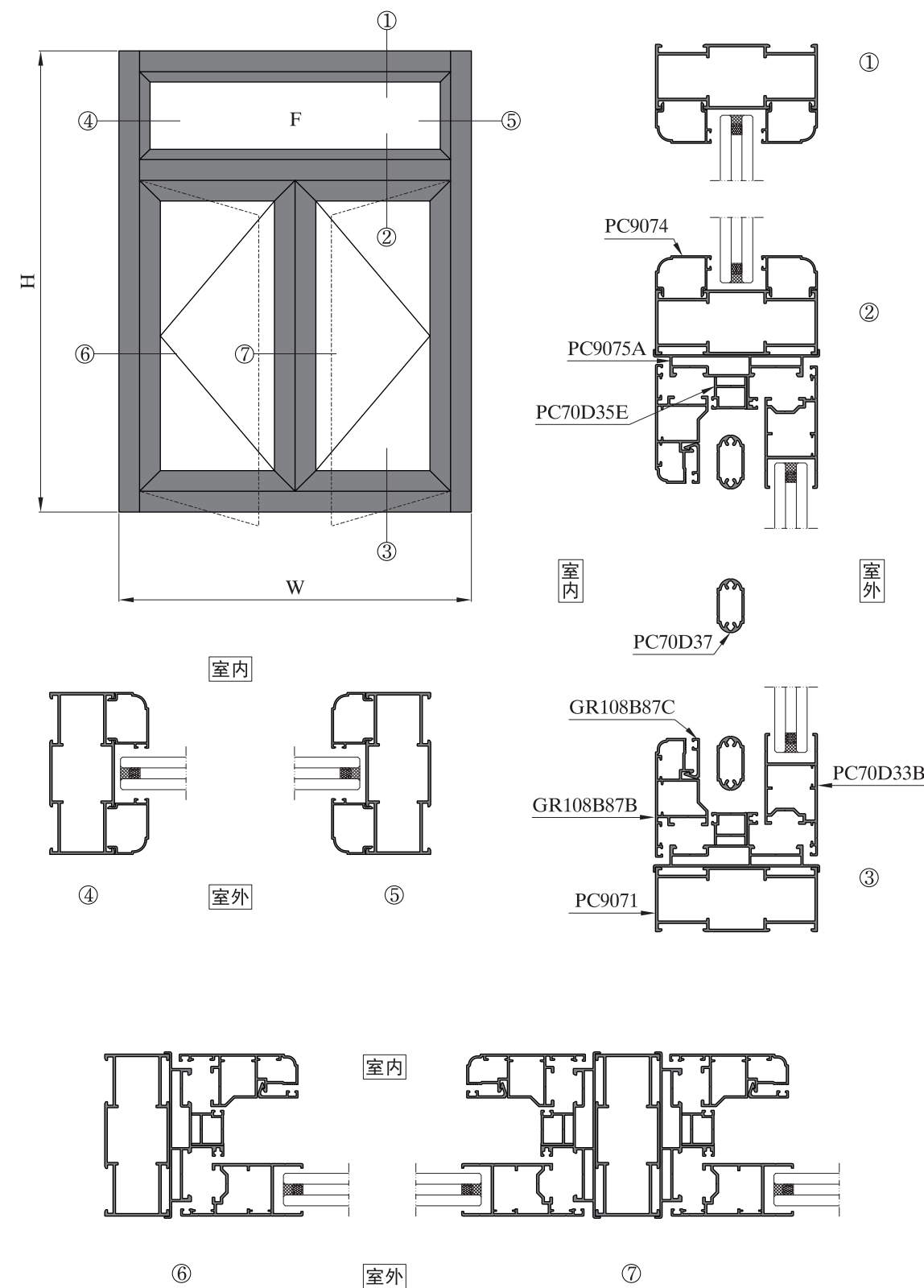

			型材名称: 框料 型号: PC9071 壁厚(mm): 1.40 米重: 1.187kg/m	型材名称: 扇料 型号: PC70D33B 壁厚(mm): 1.40 米重: 0.805kg/m	型材名称: 压线 型号: PC9074 壁厚(mm): 1.00 米重: 0.241kg/m
			型材名称: 框料 型号: PC9075A 壁厚(mm): 1.20 米重: 0.885kg/m	型材名称: 纱扇 型号: GR108B87B 壁厚(mm): 1.20 米重: 0.746kg/m	型材名称: 压线 型号: GR108B87C 壁厚(mm): 1.20 米重: 0.129kg/m
			型材名称: 格栅 型号: PC70D37 壁厚(mm): 1.20 米重: 0.337kg/m	型材名称: 防盗框 型号: PC70D35E 壁厚(mm): 1.20 米重: 0.253kg/m	型材名称: 压线 型号: PC9074A 壁厚(mm): 1.20 米重: 0.189kg/m
			型材名称: 压线 型号: PC9074B 壁厚(mm): 1.0 米重: 0.334kg/m	型材名称: 型号: 壁厚(mm): 米重:	型材名称: 型号: 壁厚(mm): 米重:
型材名称: 型号: 壁厚(mm): 米重:	型材名称: 型号: 壁厚(mm): 米重:	型材名称: 型号: 壁厚(mm): 米重:	型材名称: 型号: 壁厚(mm): 米重:	型材名称: 型号: 壁厚(mm): 米重:	型材名称: 型号: 壁厚(mm): 米重:

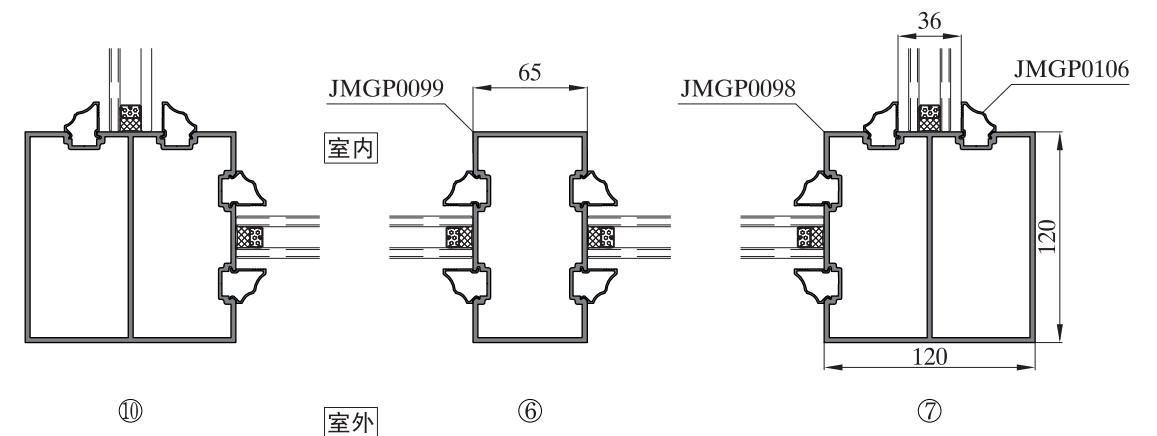
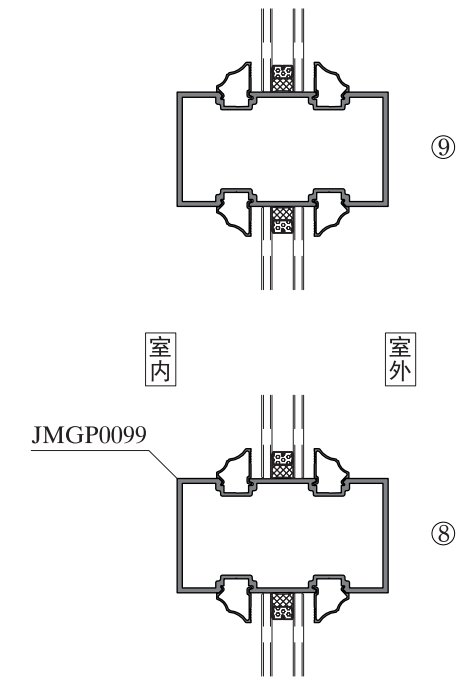
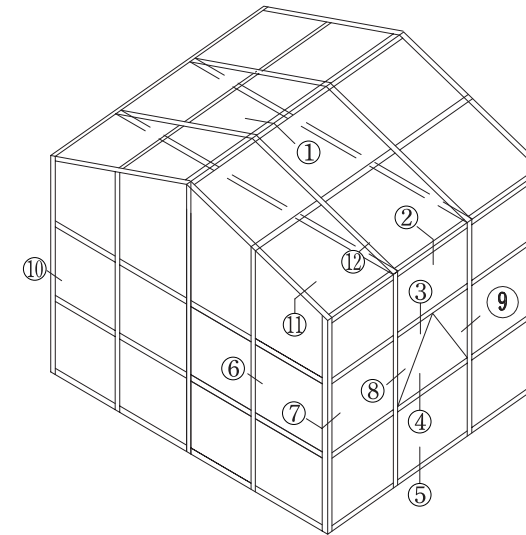

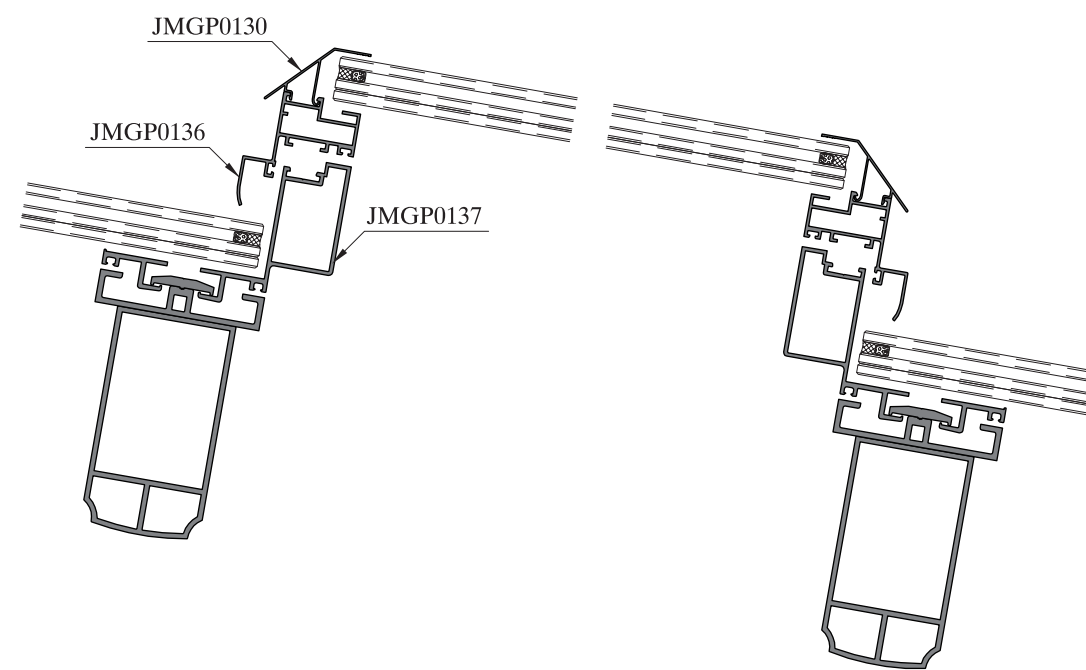
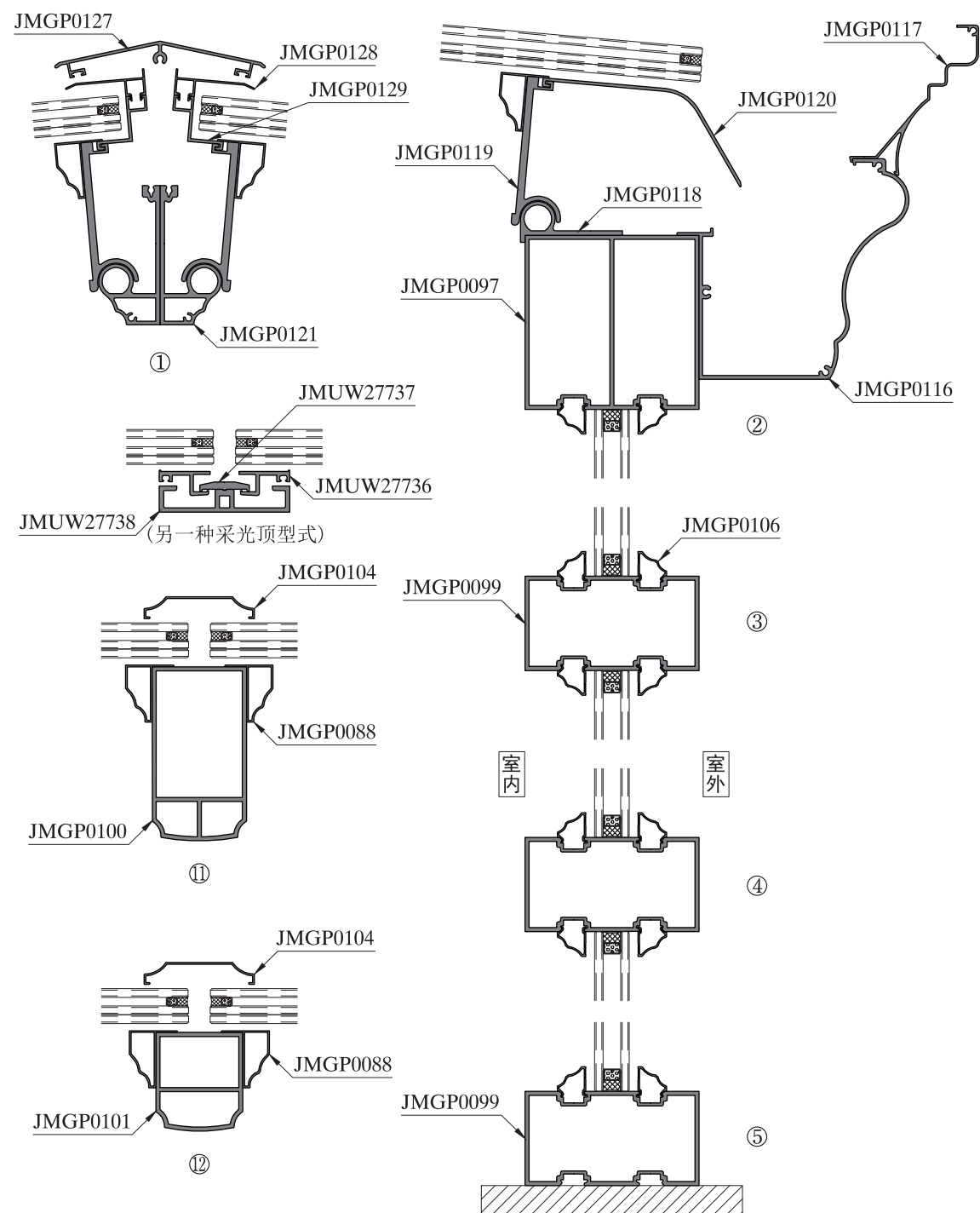

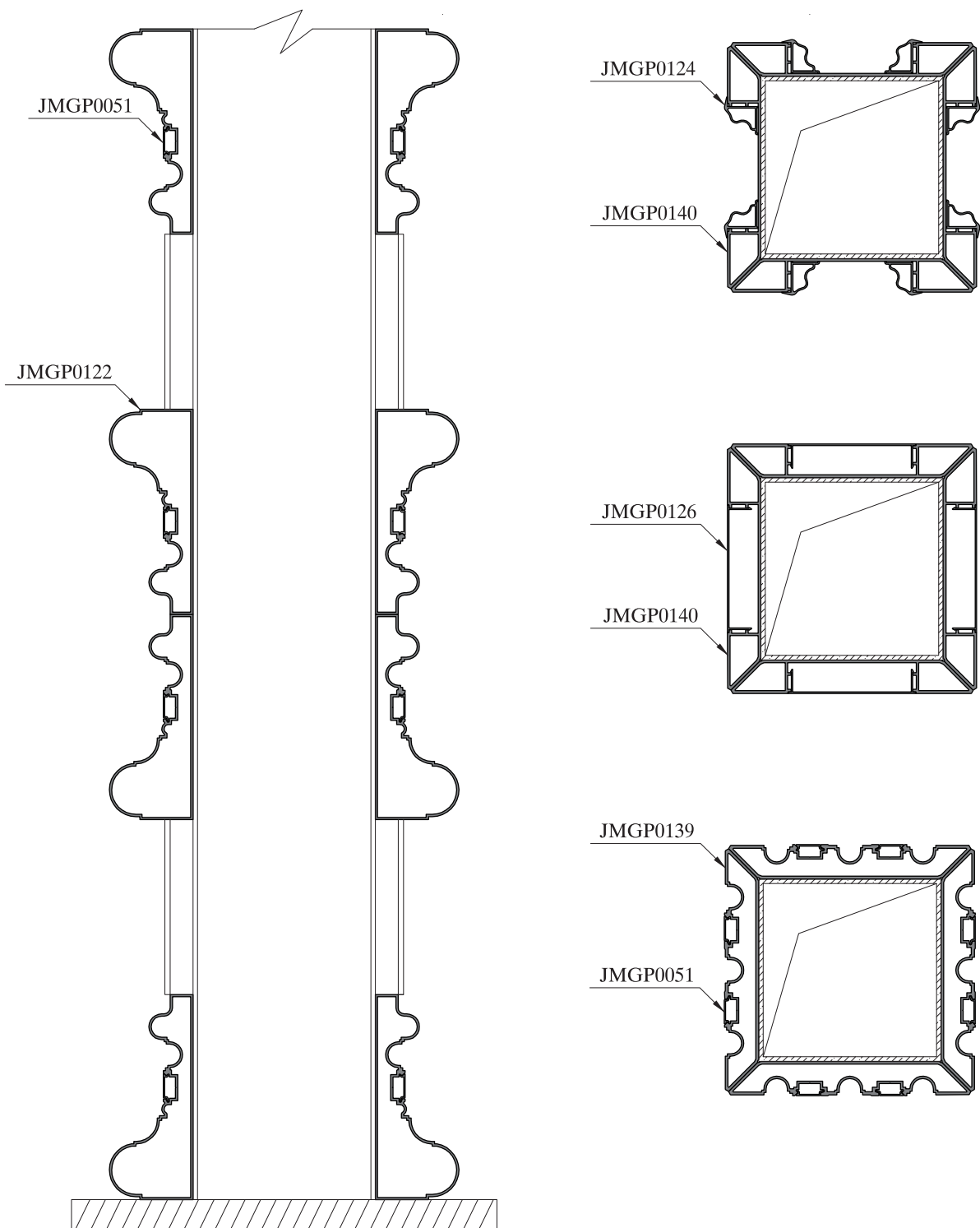

型材名称: 立柱 型号: JMGP0040 壁厚 (mm): 2.80 米重: 3.688kg/m	型材名称: 立柱 型号: JMGP0097 壁厚 (mm): 2.80 米重: 4.935kg/m	型材名称: 转角 型号: JMGP0041 壁厚 (mm): 2.80 米重: 3.507kg/m
型材名称: 转角 型号: JMGP0098 壁厚 (mm): 2.80 米重: 5.091kg/m	型材名称: 排水槽 型号: JMGP0046 壁厚 (mm): 2.00 米重: 1.993kg/m	型材名称: 排水槽 型号: JMGP0070 壁厚 (mm): 2.00 米重: 2.179kg/m
型材名称: 排水槽 型号: JMGP0089 壁厚 (mm): 2.00 米重: 2.062kg/m	型材名称: 排水槽 型号: JMGP0116 壁厚 (mm): 2.50 米重: 3.197kg/m	型材名称: 排水槽 型号: JMGP0117 壁厚 (mm): 1.50 米重: 0.953kg/m
型材名称: 侧梁 型号: JMGP0042 壁厚 (mm): 2.80 米重: 2.445kg/m	型材名称: 中柱 型号: JMGP0043 壁厚 (mm): 2.80 米重: 2.589kg/m	型材名称: 中柱 型号: JMGP0099 壁厚 (mm): 2.80 米重: 3.252kg/m
型材名称: 副梁 型号: JMGP0044 壁厚 (mm): 2.80 米重: 1.629kg/m	型材名称: 副梁 型号: JMGP0054 壁厚 (mm): 2.00 米重: 1.632kg/m	型材名称: 副梁盖板 型号: JMGP0055 壁厚 (mm): 1.20 米重: 0.374kg/m

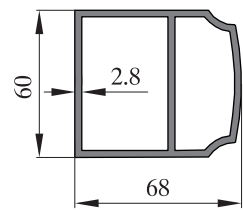
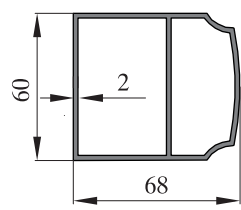
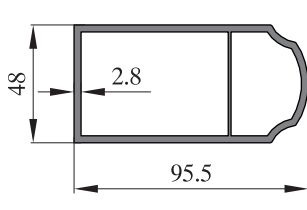
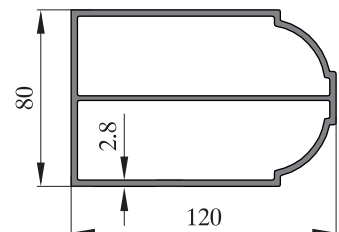
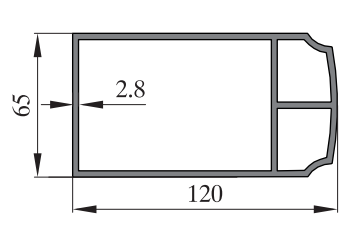
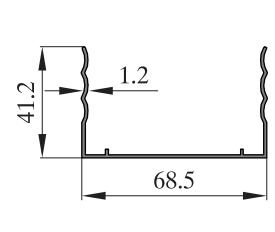
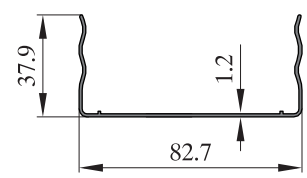
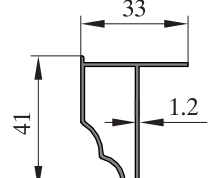
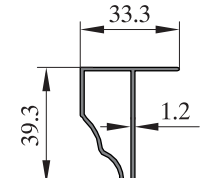
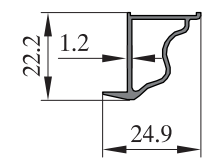
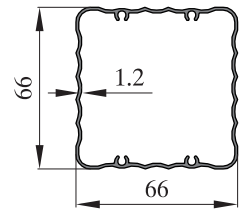
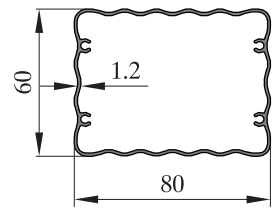
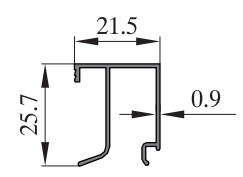
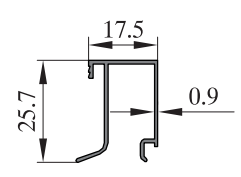
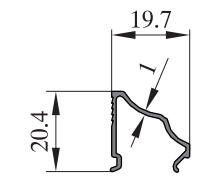
		
型材名称: 副梁 型号: JMGP0094 壁厚(mm): 2.80 米重: 2.353kg/m	型材名称: 副梁 型号: JMGP0101 壁厚(mm): 2.00 米重: 1.709kg/m	型材名称: 大副梁 型号: JMGP0045 壁厚(mm): 2.80 米重: 2.278kg/m
		
型材名称: 大副梁 型号: JMGP0053 壁厚(mm): 2.80 米重: 3.672kg/m	型材名称: 大副梁 型号: JMGP0100 壁厚(mm): 2.80 米重: 3.527kg/m	型材名称: 底座 型号: JMGP0048 壁厚(mm): 1.20 米重: 0.541kg/m
		
型材名称: 底座 型号: JMGP0069 壁厚(mm): 1.20 米重: 0.552kg/m	型材名称: 装饰条 型号: JMGP0047 壁厚(mm): 1.20 米重: 0.418kg/m	型材名称: 装饰条 型号: JMGP0088 壁厚(mm): 1.20 米重: 0.410kg/m
		
型材名称: 装饰条 型号: JMGP0124 壁厚(mm): 1.20 米重: 0.238kg/m	型材名称: 排水管 型号: JMGP0049 壁厚(mm): 1.20 米重: 1.001kg/m	型材名称: 排水管 型号: JMGP0068 壁厚(mm): 1.20 米重: 1.091kg/m
		
型材名称: 压线 型号: JMGP0050 壁厚(mm): 0.90 米重: 0.221kg/m	型材名称: 压线 型号: JMGP0052 壁厚(mm): 0.90 米重: 0.212kg/m	型材名称: 压线 型号: JMGP0106 壁厚(mm): 1.00 米重: 0.159kg/m

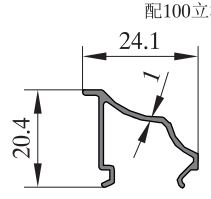
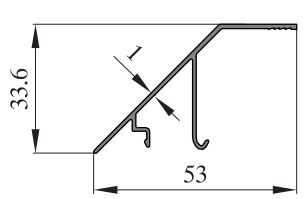
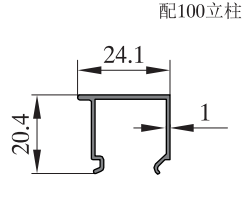
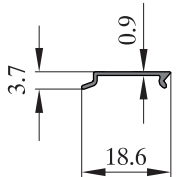
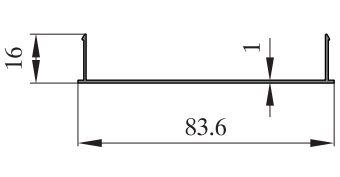
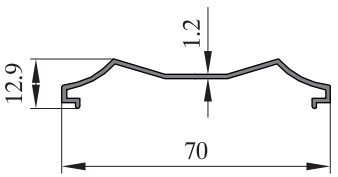
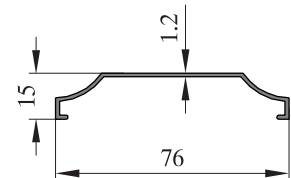
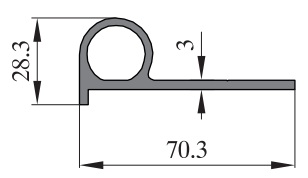
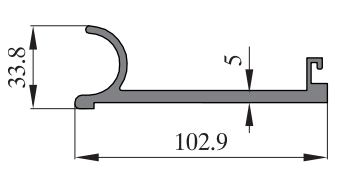
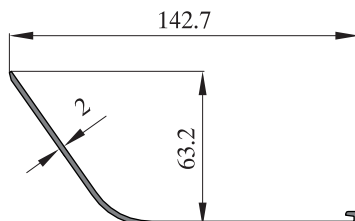
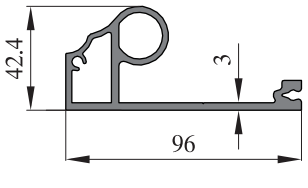
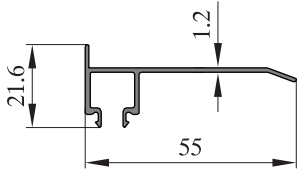
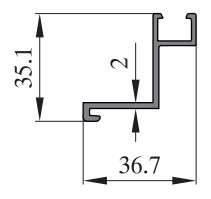
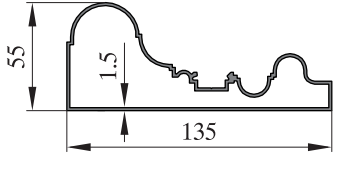
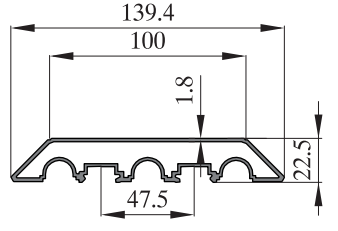
		
型材名称: 压线 型号: JMGP0107 壁厚(mm): 1.00 米重: 0.177kg/m	型材名称: 压线 型号: JMGP0130 壁厚(mm): 1.00 米重: 0.302kg/m	型材名称: 压线 型号: JMGP23894 壁厚(mm): 1.00 米重: 0.201kg/m
		
型材名称: 封盖 型号: JMGP0051 壁厚(mm): 0.90 米重: 0.062kg/m	型材名称: 盖板 型号: JMGP0126 壁厚(mm): 1.00 米重: 0.325kg/m	型材名称: 玻璃盖板 型号: JMGP0103 壁厚(mm): 1.20 米重: 0.322kg/m
		
型材名称: 玻璃盖板 型号: JMGP0104 壁厚(mm): 1.20 米重: 0.346kg/m	型材名称: 顶梁附件 型号: JMGP0118 壁厚(mm): 3.00 米重: 1.075kg/m	型材名称: 顶梁附件 型号: JMGP0119 壁厚(mm): 5.00 米重: 1.975kg/m
		
型材名称: 挡水 型号: JMGP0120 壁厚(mm): 2.00 米重: 1.047kg/m	型材名称: 顶梁附件 型号: JMGP0121 壁厚(mm): 3.00 米重: 2.033kg/m	型材名称: 顶梁附件 型号: JMGP0128 壁厚(mm): 1.20 米重: 0.328kg/m
		
型材名称: 顶梁附件 型号: JMGP0129 壁厚(mm): 2.00 米重: 0.448kg/m	型材名称: 罗马线 型号: JMGP0122 壁厚(mm): 1.50 米重: 1.769kg/m	型材名称: 罗马线 型号: JMGP0123 壁厚(mm): 1.80 米重: 1.834kg/m

